

Č. p.: SEVO-210/2025

Počet listov: 4

Bratislava, 22. júla 2025

## Oznámenie o začatí prípravných trhových konzultácií k predmetu zákazky „Športový výstroj“

podľa § 25 zákona č. 343/2015 Z. z. o verejnom obstarávaní a o zmene a doplnení niektorých zákonov v znení neskorších predpisov (ďalej len „ZVO“)

### 1. Identifikácia verejného obstarávateľa

Názov organizácie: **Ministerstvo obrany Slovenskej republiky**  
Adresa sídla: **Námestie generála Viesta 2, 832 47 Bratislava**  
IČO: **30 845 572**  
Internetová adresa (URL): [www.mosr.sk](http://www.mosr.sk)  
Verejný obstarávateľ: **podľa § 7 ods. 1 písm. a) ZVO**  
(ďalej len „verejný obstarávateľ“ alebo „MO SR“)

Kontaktná osoba: **Mgr. Nikola Glušťiková**  
Telefón: **+421 960 317 670**  
Email: [Nikola.GLUSTIKOVA@mil.sk](mailto:Nikola.GLUSTIKOVA@mil.sk)

Odkaz na oznámenie o vyhlásení prípravných trhových konzultácií:  
<https://www.uvo.gov.sk/vyhľadavanie/vyhľadavanie-zakaziek/oznamenia/538896>

### 2. Predmet zákazky

Názov: **Prípravné trhové konzultácie – Športový výstroj**  
Číselný kód (CPV)  
k predmetu zákazky: **18412000-0 Športové odevy**

### 3. Termín na prihlásenie do prípravných trhových konzultácií

Najneskôr do **26. augusta 2025 do 10:00 hod.**

### 4. Účel prípravných trhových konzultácií

Účelom prípravných trhových konzultácií je oslovenie hospodárskych subjektov, ktoré sa zaoberajú dodávaním požadovaných výstrojných súčiastok – športového výstroja určeného pre potreby výkonu služby príslušníkov Ozbrojených síl Slovenskej republiky,

s cieľom informovať trh o plánovanom postupe verejného obstarávania na uvedený predmet zákazky, overiť reálnosť, objektivnosť a primeranosť požiadaviek na plnenie predmetu zákazky a získať informácie pre vhodné nastavenie podmienok pripravovaného verejného obstarávania tak, aby boli dodržané princípy verejného obstarávania.

Verejný obstarávateľ oslovuje vybrané hospodárske subjekty, ktoré sa zaoberajú predmetom zákazky s cieľom stanoviť objektívne a nediskriminačné parametre a požiadavky na predmet zákazky a stanoviť ďalšie relevantné skutočnosti plánovaného verejného obstarávania tak, aby sa plánovaného verejného obstarávania zúčastnil čo najväčší počet hospodárskych subjektov pôsobiacich na relevantnom trhu. Získanie spätnej väzby zo strany oprávnených potenciálnych hospodárskych subjektov a v prípade „relevantnosti“ jej zapracovanie s cieľom jednoznačného, úplného a nestranného zadefinovania opisu predmetu budúcej zákazky predstavuje jeden z najdôležitejších očakávaných atribútov.

Verejný obstarávateľ od účastníkov prípravných trhových konzultácií očakáva participáciu a predkladanie návrhov, pripomienok a odporúčaní v súvislosti s plánovaným verejným obstarávaním. Účasť na prípravných trhových konzultáciách je dobrovoľná. Prvé kolo prípravných trhových konzultácií sa uskutoční prezenčne, t. j. formou osobného rokovania. Komunikácia v priebehu prípravných trhových konzultácií sa uskutoční v slovenskom jazyku; verejný obstarávateľ bude akceptovať ako komunikačný jazyk aj český jazyk.

Verejný obstarávateľ s cieľom osloviť čo najviac relevantných subjektov zverejní všetky dokumenty a informácie o prípravných trhových konzultáciách k plánovanému budúcemu verejnemu obstarávaniu v profile verejného obstarávateľa na adrese: <https://www.uvo.gov.sk/vyhľadavanie/vyhľadavanie-zakaziek/detail/538896> a na webovom sídle verejného obstarávateľa: <https://www.mosr.sk/pripravne-trhove-konzultacie/>.

Poznatky o technických, funkčných a úžitkových parametroch/vlastnostiach s možnosťou ich ďalšieho dopĺňania, ktoré verejný obstarávateľ získa prostredníctvom týchto trhových konzultácií môžu byť podkladom pri úprave súťažných podkladov v pripravovanom verejnom obstarávaní.

### **Stručný opis predmetu zákazky**

Predmetom zákazky je nákup športového výstroja určeného pre potreby výkonu služby príslušníkov Ozbrojených síl Slovenskej republiky.

Bližšie informácie sú uvedené v prílohe č. 2 Navrhovaný opis predmetu zákazky.

## **5. Požiadavky kladené na hospodárske subjekty, ktoré sa chcú zúčastniť prípravných trhových konzultácií**

Verejný obstarávateľ so zreteľom na zabezpečenie riadneho priebehu prípravných trhových konzultácií so zreteľom na princíp rovnakého zaobchádzania, princíp nediskriminácie hospodárskych subjektov, princíp transparentnosti, princíp proporcionality a princíp hospodárnosti a efektívnosti stanovuje nasledovné požiadavky a pokyny pre hospodárske subjekty so záujmom o účasť na prípravných trhových konzultáciách:

- a) oprávnenie hospodárskeho subjektu dodávať tovar, ktorý bude predmetom plánovaného verejného obstarávania,

- b) prípravných trhových konzultácií sa môžu zúčastniť zástupcovia hospodárskeho subjektu alebo nimi poverené osoby uvedené v prílohe č. 1 tohto Oznámenia, ktorí sa musia preukázať dokladom totožnosti a sú si vedomé zákonnej úpravy prípravných trhových konzultácií, dôsledkov vyplývajúcich z účasti hospodárskeho subjektu na prípravných trhových konzultáciách so zreteľom na § 25 a § 40 ods. 7 zákona o verejnom obstarávaní. Ak sa prípravných trhových konzultácií zúčastnia namiesto štatutárnych zástupcov hospodárskych subjektov nimi poverené osoby, tieto osoby sa musia preukázať aj platným splnomocnením hospodárskeho subjektu.

## 6. Náklady spojené s prípravnými trhovými konzultáciami

Všetky náklady a výdavky spojené s účasťou na prípravných trhových konzultáciách znáša hospodársky subjekt bez akéhokoľvek finančného nároku na verejného obstarávateľa (napr. cestovné a pod.).

## 7. Priebeh prípravných trhových konzultácií

- a) hospodársky subjekt potvrdí svoj záujem o účasť na prípravných trhových konzultáciách elektronicky na e-mailovú adresu: [Nikola.GLUSTIKOVA@mil.sk](mailto:Nikola.GLUSTIKOVA@mil.sk), najneskôr do **26. augusta 2025**. Záujem o účasť potvrdí zaslaním:

- **vyplneného formulára k prípravným trhovým konzultáciám** na predmet zákazky „Športový výstroj“ (ďalej len „formulár“) uvedený v prílohe č. 1 tohto Oznámenia a zodpovie na tam uvedené otázky,

- b) po uplynutí lehoty na prihlásenie do prípravných trhových konzultácií verejný obstarávateľ vyhodnotí doručené formuláre a informácie a zároveň oznámi všetkým hospodárskym subjektom, ktoré predložili svoju žiadosť o účasť konkrétny dátum, čas a miesto uskutočnenia prípravných trhových konzultácií, a to na e-mailovú adresu uvedenú v zaslanom formulári,

c) s ohľadom na komplexnosť problematiky môžu byť hospodárske subjekty v prípade potreby pozvané na účasť na prípravných trhových konzultáciách viackrát z dôvodu postupného upresňovania požiadaviek na základe konzultácií s ostatnými subjektami. V prípade jednoduchých doplňujúcich otázok si verejný obstarávateľ vyhradzuje právo tieto konzultovať s hospodárskymi subjektmi písomne prostredníctvom e-mailovej komunikácie. Celá písomná komunikácia v priebehu konzultácií bude prebiehať výhradne elektronicky, prostredníctvom e-mailovej adresy kontaktnej osoby uvedenej v bode 1. tohto Oznámenia,

d) s cieľom zaistiť primerané opatrenia, aby sa účasťou hospodárskeho subjektu nenarušila hospodárska súťaž, môže byť celý priebeh prípravných trhových konzultácií zvukovo zaznamenaný. Súhlas s vyhotovením zvukového záznamu vyjadrí hospodársky subjekt zaslaním vyplneného formulára k prípravným trhovým konzultáciám v zmysle písm. a) tohto bodu. Verejný obstarávateľ prijme primerané opatrenia na zabezpečenie ochrany dôverných informácií, ktoré môžu byť v rámci konzultácií poskytnuté. Hospodársky subjekt označí informácie, ktoré považuje za dôverné, a s ktorými vyžaduje primerané zaobchádzanie,

- e) hospodársky subjekt má možnosť v rámci prezentovania svojho návrhu, vyjadriť sa k objektivite navrhovaného opisu predmetu zákazky definovaného v prílohe č. 2 tohto

Oznámenia, prípadne ho doplniť o ďalšie vhodné objektívne požiadavky, ktoré však nesmú mať diskriminačný charakter,

f) z celého priebehu prípravných trhových konzultácií bude vyhotovená zápisnica s cieľom zaistiť primerané opatrenia, aby sa účasťou hospodárskeho subjektu nenarušila hospodárska súťaž. Súhlas s vyhotovením zápisnice vyjadrí hospodársky subjekt zaslaním vyplneného formulára k prípravným trhovým konzultáciám v zmysle písm. a) tohto bodu,

g) zápisnica o priebehu prípravných trhových konzultácií bude súčasťou dokumentácie verejného obstarávateľa. Všetky potrebné dokumenty a informácie týkajúce sa prípravných trhových konzultácií vrátane zápisnice o priebehu prípravných trhových konzultácií budú zverejnené v profile verejného obstarávateľa (nie nahrávka) na adrese: <https://www.uvo.gov.sk/vyhľadavanie/vyhľadavanie-zakaziek/detail/538896> a na webovom sídle verejného obstarávateľa: <https://www.mosr.sk/pripravne-trhove-konzultacie/>.

Verejný obstarávateľ následne vyhodnotí získané informácie a poznatky z prípravných trhových konzultácií. V procese hodnotenia získaných informácií môže verejný obstarávateľ požiadať hospodársky subjekt o vysvetlenie ním poskytnutých informácií.

h) na podklade vyhodnotenia prípravných trhových konzultácií verejný obstarávateľ určí podmienky verejného obstarávania.

## **8. Doplnujúce informácie**

Hospodárske subjekty, ktoré sa zúčastnia prípravných trhových konzultácií sa môžu zúčastniť pripravovaného verejného obstarávania a predložiť ponuku.

Účasťou na prípravných trhových konzultáciách hospodársky subjekt berie na vedomie a súhlasí so zverejnením informácií, ktoré poskytol verejnemu obstarávateľovi v priebehu prípravných trhových konzultácií. Tieto informácie budú zverejnené v profile verejného obstarávateľa vo forme zápisnice, v anonymizovanej podobe, t. j. bez identifikačných údajov hospodárskeho subjektu.

Tento dokument obsahuje informácie, ktoré majú predbežný/indikatívny charakter a môžu podliehať zmenám. Z tohto dôvodu sa informácie uvedené v tomto dokumente nemôžu považovať za finálny opis predmetu zákazky verejného obstarávania.

Prílohy:

Príloha č. 1 – Formulár k prípravným trhovým konzultáciám

Príloha č. 2 – Navrhovaný opis predmetu zákazky

**Ing. Daša OBUCH PALÁKOVÁ**  
generálna riaditeľka SEVO

## FORMULÁR

k prípravným trhovým konzultáciám na predmet zákazky  
„Športový výstroj“

### I. Všeobecné informácie o hospodárskom subjekte

Obchodné meno/názov hospodárskeho subjektu:	
Sídlo alebo miesto podnikania:	
Právna forma:	
IČO:	
IČ DPH:	
Meno a priezvisko, titul osoby/osôb oprávnenej/oprávnených zastupovať hospodársky subjekt na prípravných trhových konzultáciách:	
Telefón:	
E-mailová adresa:	
Dátum a podpis osoby oprávnenej konať za hospodársky subjekt:	
<u>Hospodársky subjekt zaslaním tohto formulára vyjadruje súhlas s vyhotovením zvukového záznamu z priebehu prípravných trhových konzultácií a prehlasuje, že je si vedomý zákonnej úpravy prípravnej trhovej konzultácie, a to najmä dôsledkov vyplývajúcich z účasti hospodárskeho subjektu na prípravnej trhovej konzultácii so zreteľom na § 25 a § 40 ods. 7 ZVO a súhlasí s nimi.</u>	

Pozn.: tento formulár môže mať aj inú formu, musí však obsahovať požadované údaje.

### II. Predbežná trhovú konzultácia – otázky

Verejný obstarávateľ má záujem s využitím prípravných trhových konzultácií (ďalej len „PTK“) prispieť k vyššej transparentnosti nákupov, podporiť hospodársku súťaž a informovať hospodárske subjekty o plánovanom verejnom obstarávaní. Realizácia prípravných trhových

konzultácií v súlade s § 25 zákona č. 343/2015 Z. z. o verejnom obstarávaní a o zmene a doplnení niektorých zákonov (ďalej len „zákon o verejnom obstarávaní“) umožňuje verejnému obstarávateľovi

- získanie odborného názoru,
- identifikáciu relevantných ponúk na trhu a nájdenie prípadnej vhodnej alternatívy k predstávam verejného obstarávateľa o predmete zákazky,
- zadefinovanie vhodných podmienok účasti vo vzťahu k predmetu zákazky a obchodných podmienok, ktoré umožnia podanie ponuky všetkým oprávneným dodávateľom,
- spracovanie opisu predmetu zákazky v zmysle § 42 zákona o verejnom obstarávaní jednoznačne, úplne a nestranne,
- identifikáciu vhodného postupu verejného obstarávania v nadväznosti na predmet zákazky.

### **Otázky, ktoré sú predmetom prípravných trhových konzultácií**

1. V prípade, ak by verejný obstarávateľ stanovil v pripravovanom verejnom obstarávaní lehotu na predkladanie ponúk v dĺžke 90 kalendárnych dní (3 mesiace) odo dňa odoslania oznámenia o vyhlásení verejného obstarávania publikačnému úradu, je možné považovať predmetnú lehotu za dostatočne dlhé časové obdobie na prípravu ponuky vrátane výroby a testovania požadovaných vzoriek a kupónov základného materiálu? Ak sa predmetná lehota na predkladanie ponúk javí ako neprimerane krátka, o aký čas navrhujete predĺžiť predmetnú lehotu na predkladanie ponúk (uved'te čas potrebný na výrobu materiálu, vyhotovenie požadovaných vzoriek a kupónov, zabezpečenie certifikátov a protokolov o skúškach)?
2. V prípade, ak by verejný obstarávateľ zaradil celý predmet (t. j. športový výstroj) pripravovaného verejného obstarávania pod jednu časť/jednu súťaž a predmet zákazky by nerozdelil na časti, bránilo by to uchádzačovi v predložení kvalifikovanej ponuky alebo by jej predloženie neprimerane sťažilo? Ak áno, uved'te čo považujete za vhodné/primerané riešenie.
3. Považujete Opis predmetu zákazky za dostatočný a zrozumiteľný tak, aby bolo možné na základe dokumentu uvedeného v Prílohe č. 2 Navrhovaný opis predmetu zákazky predložiť ponuku v rámci plánovaného verejného obstarávania?

áno  
 nie

Ak nie, prosím, uved'te dôvody a návrhy na doplnenie opisu predmetu zákazky, resp. identifikovanie prekážok, pre ktoré na základe poskytnutého opisu nie je možné predložiť kvalifikovanú ponuku.

4. Dokázali by ste zabezpečiť realizáciu celého predmetu zákazky tak ako je definovaný v Prílohe č. 2 Navrhovaný opis predmetu zákazky sám, t. j. len vlastnými kapacitami?
5. Identifikovali ste nejakú požiadavku alebo informáciu, ktorá by Vám bránila v predložení kvalifikovanej ponuky alebo by jej predloženie neprimerane sťažilo? Ak áno, uved'te ktorá požiadavka alebo informácia to je a ako ju navrhujete upraviť.

6. Identifikovali ste nejakú požiadavku, resp. technické riešenie (napr. niektoré požadované hodnoty konštrukčno-technologických parametrov materiálového zloženia, strihu, vyhotovenia a pod.), ktoré nie je bežne dostupné na trhu? Ak áno, uveďte ktorá požiadavka to je a ako ju navrhujete upraviť.
7. Identifikovali ste nejakú požiadavku, resp. technické riešenie týkajúce sa opisu predmetu zákazky, ktorá jednoznačne navyšuje prácnosť, finančné prostriedky (výdavky) alebo časový rámec na zabezpečenie predloženia kvalifikovanej ponuky. Ak áno, uveďte ktorá požiadavka to je a ako ju navrhujete upraviť.
8. Máte reálne, praktické skúsenosti s rovnakým a/alebo obdobným predmetom zákazky? Disponujete zoznamom vystavených referencií, ktoré objektívne potvrdia Vaše reálne, praktické skúsenosti s rovnakým a/alebo obdobným predmetom zákazky? Ak áno, v akej hodnote sú Vaše referencie, resp. potvrdenia odberateľov za predchádzajúce tri (3) roky spätne? Akým iným vhodným spôsobom by uchádzač dokázal preukázať schopnosť plniť zákazku v takom rozsahu/objeme, ako je požadované v pripravovanom verejnom obstarávaní okrem referencií?
9. Máte reálne skúsenosti s účasťou vo verejnom obstarávaní na rovnaký a/alebo obdobný predmet zákazky? Ak áno, stretli ste sa v procese verejného obstarávania s nejakými prekážkami, nejasnosťami, či pochybeniami, ktoré bolo potrebné dodatočne vyriešiť?
10. Uveďte ďalšie informácie alebo odporúčania, ktoré sú podľa Vás dôležité pre pripravované verejné obstarávanie.

## NAVRHOVANÝ OPIS PREDMETU ZÁKAZKY

### „Športový výstroj“

#### I. Všeobecné informácie o predmete zákazky

Predmetom zákazky je nákup a dodávka športového výstroja určeného pre potreby výkonu služby príslušníkov Ozbrojených síl Slovenskej republiky.

#### II. Technický opis jednotlivých druhov tovarov

##### 1.1. Tričko športové tréningové

Tričko športové tréningové je základnou súčiastkou na služobnú telovýchovu pre profesionálnych vojakov a vojačky. Tričko je vyrobené z tenkého trojdimenzionálneho jednolícneho žakárového úpletu s chytmi, je sieťkového charakteru základnej modrej alebo čiernej farby v zložení 60% polypropylén, 40% polyamid. V oboch prípadoch je použité čierne polypropylénové vlákno, ktoré je vpletené z vnútornej strany, pričom čiastočne prechádza na vonkajšiu stranu, kde okrem tvorby vnútorných štruktúrálnych zón vytvára ozdobné geometrické tvary. Vnútrná polypropylénová vrstva rýchlo odvádza vlhkosť od pokožky, vďaka čomu pokožka zostane suchá aj napriek intenzívnej námahe. Štruktúra úpletu pripomína včelí plast a vykazuje jedinečné termoregulačné vlastnosti. Priestorový charakter základnej pleteniny vytvára na tele mikroklimatickú zónu, ktorá zabezpečuje optimálnu teplotu používateľa výrobku v závislosti od vonkajších poveternostných podmienok ako i jeho telesnej aktivity.

Tričko v miestach s nadmerným potením má vypletené špecifické zóny na zlepšený odvod telesnej vlhkosti na vonkajšiu stranu úpletu. Vďaka vzduchovým kanálikom vo vnútri úpletu optimálne reguluje telesnú teplotu, chráni telo pred prehriatím, resp. prílišným ochladením. V strede predného dielu cca 8 cm od priekrčníka je vypletený nápis SLOVAKIA tón v tóne farby základu v rozmere zhruba 12 cm na dĺžku a 1 cm na výšku. Hrúbka písma je cca 1 mm, font písma „911 PORSCHA“.

Telo trička je bezšvové, elastické, s anatomickým strihom sa prispôsobujúce tvaru postavy, má taktiež jemný kompresný efekt a zabezpečuje absolútnu voľnosť pohybu. Výstrih je okrúhly spracovaný do dvojitého lemu zo základného materiálu široký 2 cm  $\pm$  5 mm a je preštepovaný 2-ihlovým spodom krycím stehom.

Raglánové rukávy sú zošité a všité do trupovej časti plochým švom (flatlock). Spodný okraj rukávov a spodný okraj tela je podohnutý 3,5 cm  $\pm$  5 mm a prešitý slepým stehom.

Označenie „Vyrobené pre OS SR“, zloženie materiálu, veľkostné číslo, ošetrovacie symboly, znak skrížené meče a rok výroby sú vypletené na vnútornej strane spodného lemu tela.

## Nákres - Tričko športové tréningové:

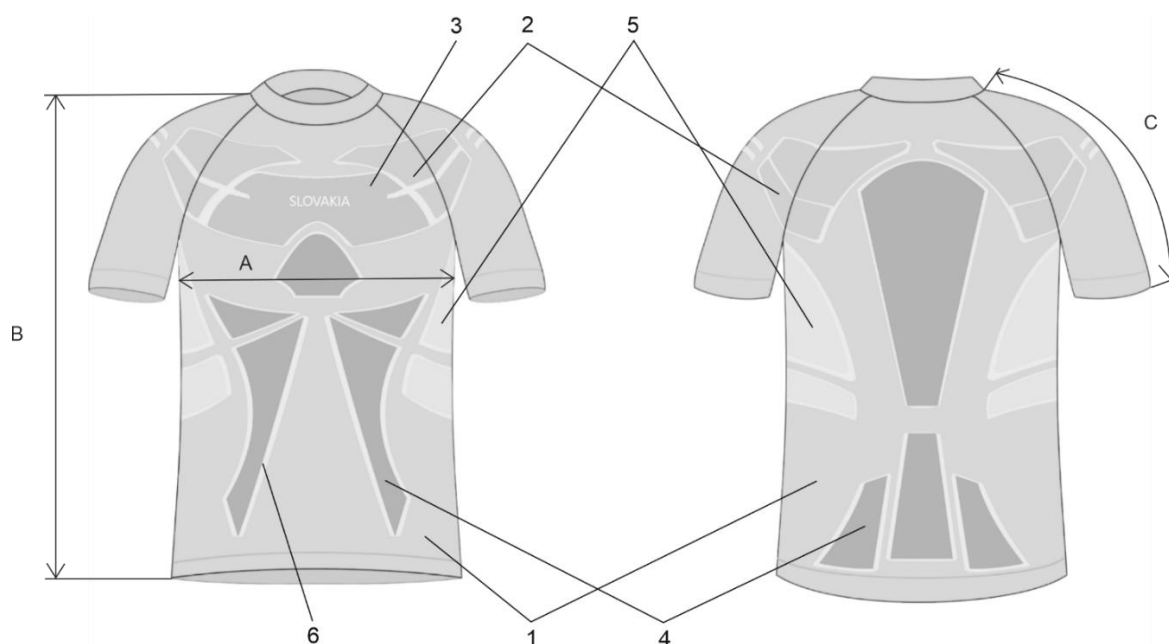

<b>Technický opis a charakteristika tovaru ponúknutého uchádzačom</b>	
Strih/vyhotovenie:	<i>(Vyplni uchádzač !)</i>
Materiál:	<i>(Vyplni uchádzač !)</i>
Parametre/vlastnosti:	<i>(Vyplni uchádzač !)</i>

### 1.2. Tričko športové funkčné

Tričko športové funkčné je doplnkovou súčasťou na služobnú telovýchovu pre profesionálnych vojakov a vojačky. Tričko športové funkčné je vyrobené z jednolícnej krytej pleteniny s odvetrávacími zónami s trvalou antibakteriálnou úpravou, v zložení 76% polyamid, 24% polypropylén.

Splňa všetky technické funkcie rýchlo schnúceho športového oblečenia. Vnútoraná polypropylénová vrstva rýchlo odvádza vlhkosť od pokožky, vďaka čomu pokožka zostane suchá aj napriek intenzívnej námahe. Odvetranie a efekt ochladenia plní štruktúra pletenia v oblasti pazuchy a zadnej časti chrbta tzv. odvetrávacie zóny. Telo výrobku je bezšvové, t. z. telový priemer podľa jednotlivých veľkostných čísel a spodný kraj je podohnutý cca 3 cm a prešíťý slepým stehom. Predný diel je riešený zapínaním na klasickú legu dlhú cca 15 cm s 3 gombíkmi s Ø 12 mm vo farbe trička a vloženým cca 1 mm širokým kontrastným oranžovým pásikom po celej dĺžke légy pri základnej čiernej farbe, resp. antracitovým pri základnej červenej farbe, šírka spodnej légy je cca 3 cm a obidve légy sú krajom oštepované na cca 1 mm a v spodnej časti 2x prešíťé 1-ihlovým strojom s pevne viazaným stehom. Na zadnej chrbtovej časti je mierna odvetrávacia zóna tvorená filetovou väzbou. Rukávy sú krátke raglánové v oblasti pazuchy so silne odvetrávacou zónou tvorenou filetovou

väzbu, ktorá prechádza až do bočnej časti predného a zadného dielu. Rukávy sú našité 4-ihlovým, 6 nitným plochým švom. Rukávy sú podohnuté cca 3,5 cm a prešité slepým stehom. V priekrčníku je všitý poloregulárny golier, ktorý má v kraji cca 4 mm široký spevňujúci prúžok. Golier je široký cca 6,5 cm.

V priekrčníku je golier začistený zhruba 1,5 cm širokým našitým pásikom zo základného materiálu.

Označenie „Vyrobené pre OS SR“, zloženie materiálu, veľkostné číslo, ošetrovacie symboly, znak skrížené meče a rok výroby sú vypletené na vnútornej strane spodného lemu tela.

Nákres - Tričko športové funkčné:

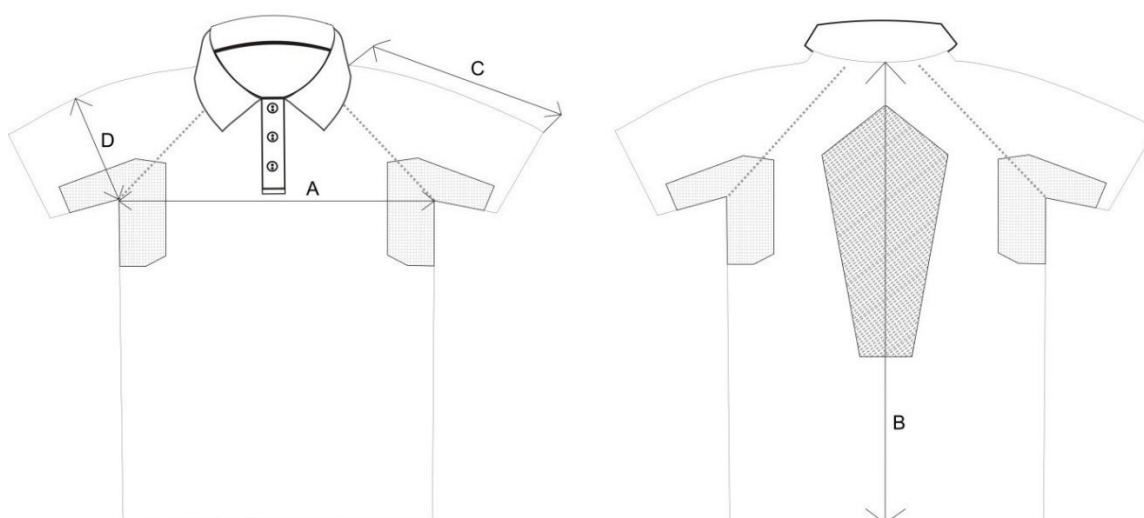

<b>Technický opis a charakteristika tovaru ponúknutého uchádzačom</b>	
Strih/vyhotovenie:	<i>(Vyplní uchádzač !)</i>
Materiál:	<i>(Vyplní uchádzač !)</i>
Parametre/vlastnosti:	<i>(Vyplní uchádzač !)</i>

### 1.3. Tričko športové výberové

Tričko športové výberové je reprezentačnou súčiastkou na športoviskách pre profesionálnych vojakov a vojačky. Tričko – polokošeľ je vyrobená z jemného jednoočkového piké úpletu so spevnenou štrukovou väzbu (hladká rubná strana) materiálového zloženia 95% bavlna/5 % pružné vlákno a s antibakteriálnou úpravou.

Tričko športové výberové je vyrábané v troch farebných kombináciách:

- pri základnej farbe bielej (telo) je na sedlo a vrch rukávov použitá farba tmavomodrá a ako doplnkové farby červená a modrá,
- pri základnej farbe bielej (telo) je na sedlo a vrch rukávov použitá farba sivá melanz a ako doplnkové farby červená a modrá,
- pri základnej farbe tyrkysovej (telo) je na sedlo a vrch rukávov použitá farba tmavomodrá a ako doplnkové farby červená a biela.

Strih je rovný, ramená sú spevnené vložení konštrukčnej stuhu do ramenného šva.

Priekrčník je riešený légou dlhou 15 cm zapínanou na 3 gombíky bielej farby o priemere 12 mm. Vnútorňa časť légy je vyhotovená v kontrastnej červenej farbe. Prekrytie légy je v šírke 3 cm a po celom obvode je v kraji štepovanie cca 1 mm, v spodnej časti je navyše štep vo vzdialenosti 1 cm na spevnenie légy. Do priekrčníka je pri každej farebnej kombinácii všitý poloregulárny golier, pletenina 1:1, bielej farby o výške cca 8,5 cm, ktorý má v spodnom okraji vpletený červený a modrý prúžok (viď nákres).

Priekrčník je začistený prúžkom zo základného materiálu vo farbe sedla širokým cca 1 cm.

Predný a zadný diel polokošeľe je členený. V hornej časti je sedlo, ktorého výška od ramenného šva v priekrčníku pri veľkosti „L“ je 28 cm ± 5 mm, výška sedla je odstupňovaná podľa jednotlivých veľkostí. Na prednom diely na ľavej strane 2 cm ± 3 mm nad dolný krajom sedla je našitá nášivka slovenský znak, šírka nášivky 4,2 cm ± 3 mm a výška nášivky 5,2 cm ± 3 mm. Na zadnom diely 14 cm ± 5 mm od zadného priekrčníka je šrafovaný bielo-modro-červený nápis „SLOVAKIA“ vyrobený sieťotlačou (viď nákres). Výška písmen 5 cm ± 2 mm a šírka písmen 1 cm ± 1 mm, font písma Arial Black.

Rukávy sú krátke, hlavicové a ukončené lemom zo základného materiálu sedla šírky 1,5 cm ± 3 mm. Rukávy sú členené, stredová časť rukávov je vo farbe sedla o šírke cca 24 cm pri veľkosti „L“. Spodná časť rukáva je vo farbe tela. V členiacich švoch je všitá dvojitá výpustka červenej a modrej farby pre prvé dve farebné kombinácie, resp. červenej a bielej farby pre tretiu farebnú kombináciu, ktorá je široká cca 7 mm. Členiace švy rukávov sú oštepované 2-ihlovým strojom so spodom krycím stehom. V strede priekrčníka zadného dielu je našitá etiketa.

Montážne švy sú spracované na orezávacom stroji so súčasným obnitkovaním. Všetky švy musia zabezpečovať maximálnu pevnosť voči uvoľneniu, resp. páraníu.

Nášivka – znak SR

Nášivka má tvar ranogotického štítu, ktorého vonkajšie rozmery sú: výška 52 mm ± 3 mm, šírka v najširšom mieste je 42 mm ± 3 mm. Nášivka je vyšitá na podkladovej látke o zložení 100% PAD so záterom (vodný stĺpec min 2000 mm) v gramáži 130 ± 10% g/m<sup>2</sup>. Červená plocha pod dvojkřížom je vyšitá vodorovným stehom červenou niťou, modrá plocha je vyšitá modrou niťou vodorovným stehom a dvojkříž je vyšitý bielou niťou. Celá nášivka je olemovaná bielym rámkom o hrúbke 2 mm ± 0,30 mm. Modré trojvršie je olemované modrým lemom o hrúbke 2 mm ± 0,30 mm. Použité viskózové vyšívacie nite majú farebnú stálosť až do teploty 95°C, sú odolné voči oderu. Celá nášivka drží svoj tvar aj po praní a môže sa žehliť.

Farba nití podľa vzorkovnice PANTONE:

- biela niť TCX 11-4001

- modrá niť TCX 19-3952
- červená niť TCX 18-1655
- odchýlka farieb je do stupňa 4 sivej stupnice



Nákres - Tričko športové výberové:



Nákres - golier:

červená		5 mm
modrá		5 mm
biela		

Nákres:

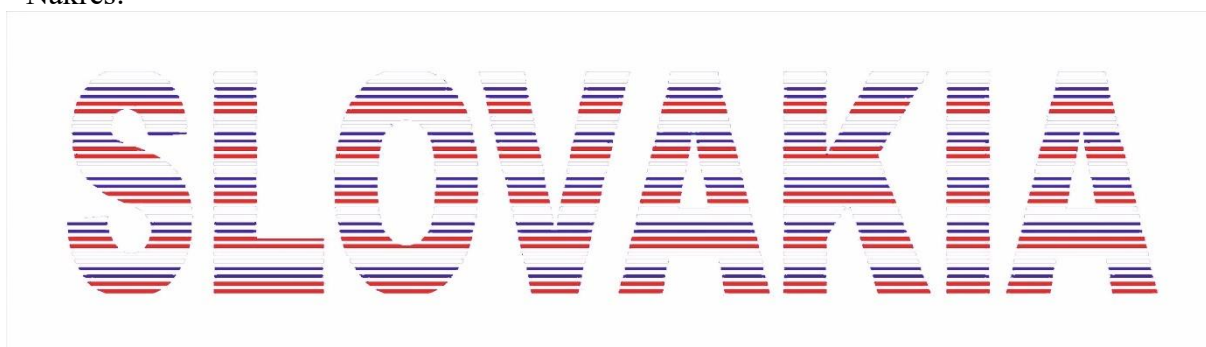

<b>Technický opis a charakteristika tovaru ponúknutého uchádzačom</b>	
Strih/vyhotovenie:	<i>(Vyplní uchádzač !)</i>
Materiál:	<i>(Vyplní uchádzač !)</i>

Parametre/vlastnosti:	(Vyplní uchádzač !)
-----------------------	---------------------

#### 1.4. Tričko ultra ľahké

Tričko ultra ľahké je základnou súčasťou na služobnú telovýchovu v letnom období pre profesionálnych vojakov a vojačky.

Tričko je vyrobené pletiařskou technológiou v kombinácii dvoch vysokoelastických materiálov: predný diel je z jedolícneho dierkovaného elastického priedušného úpletu, materiálového zloženia 94% polyester/6% elastan, zadný diel a rukávy sú z jedolícneho elastického úpletu s perforovanou štruktúrou obdĺžnikového tvaru materiálového zloženia 91% polyesterové mikrovláknó/ 9% elastan, ktorého úlohou je maximálne odvetrať povrch tela používateľa

Tričko športové výberové je vyrábané v troch farebných kombináciách: biele, mentolovo zelené a sivomodré.

Tričko je rovného strihu s okrúhlym priekřčníkom riešeným ku krku s krátkymi hlavícovými rukávmi. V priekřčníku je vsíť dvojitý lem široký 1,5 cm ± 2 mm z rovnakého materiálu a farby ako je predný diel. Zadný diel plynule prechádza v plecnej a bočnej časti do predného dielu bez plecneho a bočného šva strihaný v celku (vid' nákres). Dolný okraj rukávov a predného a zadného dielu trička je podohnutý na šírku 2 cm ± 2 mm a prešíť na trojihlovom päťnitnom stroji so spodom a vrchom krycím stehom.

V strede priekřčníka zadného dielu je našitá etiketa. Montážne švy sú šité na plochom stroji (flatlock). Pri plochých švoch a pri trojihlovom päťnitnom stehu sú na lícnej strane použité melirované nite bielo-modro-červenej farby, ktoré majú aj ozdobný charakter. Všetky stehy musia mať maximálnu pevnosť voči uvoľneniu, resp. rozpáraníu.

Nákres - Tričko ultra ľahké:

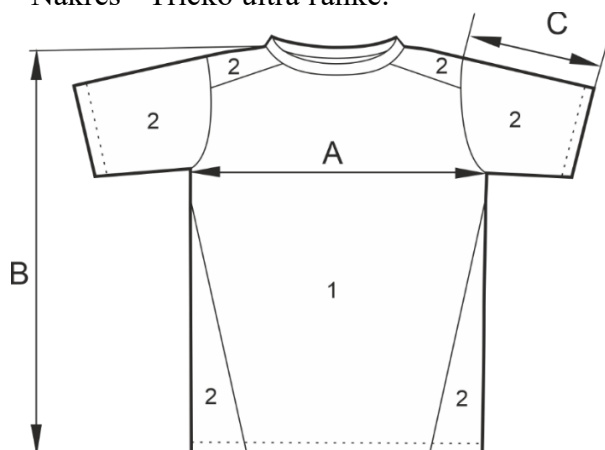

<b>Technický opis a charakteristika tovaru ponúknutého uchádzačom</b>	
Strih/vyhotovenie:	(Vyplní uchádzač !)
	(Vyplní uchádzač !)

Materiál:	
Parametre/vlastnosti:	(Vyplní uchádzač !)

### 1.5. Tričko podkošeľové bez rukávov

Tričko podkošeľové bez rukávov je univerzálnou súčiastkou na šport a zároveň aj reprezentačnou súčiastkou na nosenie pod košele služobných, spoločenských, slávnostných a reprezentačných rovnošiat pre profesionálnych vojakov a vojačky. Tričko je z úpletu vyrobeného pletiareskou technológiou v jednocícnjej hladkej väzbe s elastanom v materiálovom zložení 92% bavlna, 8% elastan. Základný materiál je modifikovaný antibakteriálnou úpravou. Je rovného strihu prispôsobeného postave, vďaka použitému materiálu má jemný kompresný charakter, zabezpečuje voľnosť pohybu, zadrží pot a košeľa zostane suchá. Tričko je jednofarebné vo farbe bielej, čiernej a telovej.

Dolný okraj predného a zadného dielu trička je podohnutý na šírku  $2\text{ cm} \pm 2\text{ mm}$  a prešíť na dvojihlovom stroji so spodom krycím stehom. Priekrčník je riešený do tvaru V, čím umožňuje rozopínať vrchný gombík na košeli a tričko nebude vidieť.

V priekrčníku a v prieramkoch je všitý dvojité lem zo základného materiálu široký  $0,5\text{ cm} \pm 2\text{ mm}$ , priekrčník a prieramky sú oštepované 1-ihlovým strojom s pevne viazaným stehom na šírku cca  $0,4\text{ cm}$ .

V strede priekrčníka zadného dielu je našitá etiketa. Montážne švy sú šité na plochom stroji (flatlock). Všetky stehy musia mať maximálnu pevnosť voči uvoľneniu, resp. rozpáraníu.

Nákres - Tričko podkošeľové bez rukávov:

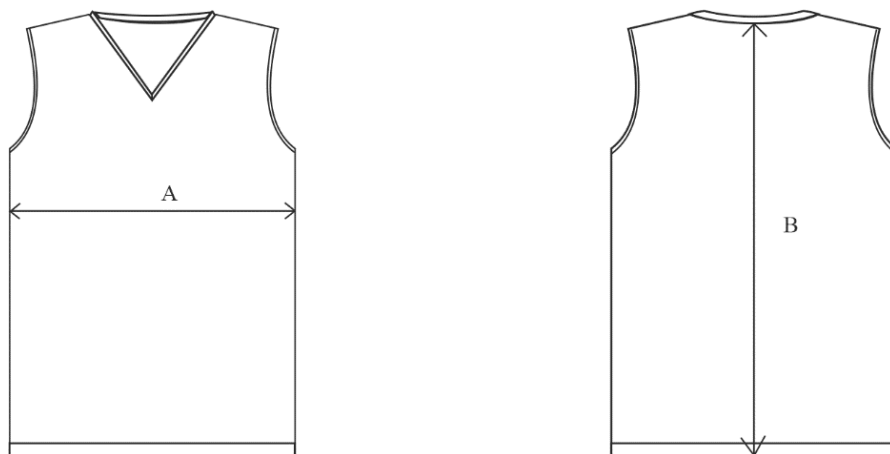

<b>Technický opis a charakteristika tovaru ponúknutého uchádzačom</b>	
Strih/vyhotovenie:	(Vyplní uchádzač !)
Materiál:	(Vyplní uchádzač !)

Parametre/vlastnosti:	(Vyplní uchádzač !)
-----------------------	---------------------

### 1.6. Tričko podkošeľové s krátkymi rukávmi

Tričko podkošeľové s krátkymi rukávmi je univerzálnou súčiastkou na šport a zároveň aj reprezentačnou súčiastkou na nosenie pod košeľe služobných, spoločenských, slávnostných a reprezentačných rovnošiat pre profesionálnych vojakov a vojačky. Tričko je z úpletu vyrobeného pletiarenskou technológiou v jednolícnej hladkej väzbe s elastanom v materiálovom zložení 92% bavlna, 8% elastan. Základný materiál je modifikovaný antibakteriálnou úpravou. Je rovného strihu prispôbeného postave, vďaka použitému materiálu má jemný kompresný charakter, zabezpečuje voľnosť pohybu, zadrží pot a košeľa zostane suchá. Tričko je jednofarebné vo farbe bielej, čiernej a telovej.

Rukávy sú krátke hladicové. Dolný okraj rukávov a predného a zadného dielu trička je podohnutý na šírku  $2 \text{ cm} \pm 2 \text{ mm}$  a prešíty na dvojhlavom stroji so spodom krycím stehom. Priekrčník je riešený do tvaru V, čím umožňuje rozopínať vrchný gombík na košeli a tričko nebude vidieť.

V priekrčníku je všitý dvojité lem zo základného materiálu široký  $0,5 \text{ cm} \pm 2 \text{ mm}$ , priekrčník je oštepovaný 1-ihlovým strojom s pevne viazaným stehom na šírku cca  $0,4 \text{ cm}$ .

V strede priekrčníka zadného dielu je našitá etiketa. Montážne švy sú šité na plochom stroji (flatlock). Všetky stehy musia mať maximálnu pevnosť voči uvoľneniu, resp. rozpáraniu.

Nákres - Tričko podkošeľové s krátkymi rukávmi:

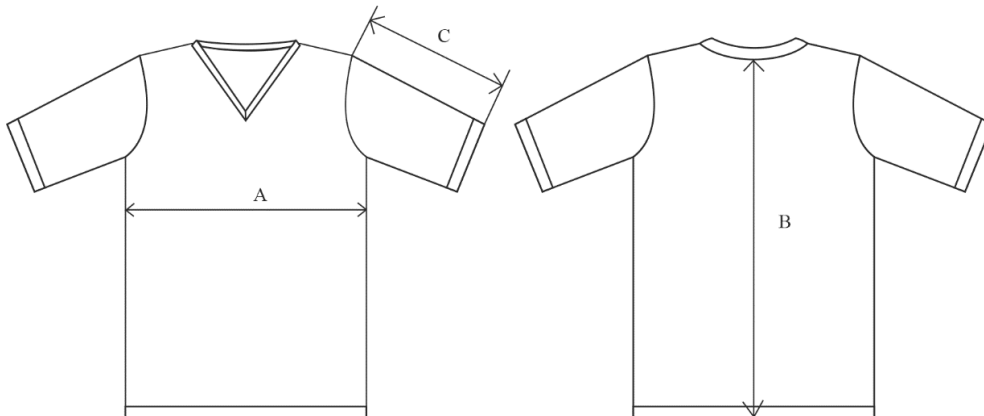

<b>Technický opis a charakteristika tovaru ponúknutého uchádzačom</b>	
Strih/vyhotovenie:	(Vyplní uchádzač !)
Materiál:	(Vyplní uchádzač !)
	(Vyplní uchádzač !)

Parametre/vlastnosti:	
-----------------------	--

### 1.7. Súprava športová letná muži

Súprava športová letná muži je základnou súčiastkou na služobnú telovýchovu pre profesionálnych vojakov.

Súprava športová letná je zhotovená z jednocícného výplnkového úpletu v kombinácii s elastanom, ktorý zabezpečuje tvarovú a rozmerovú stálosť výrobku. Skladá sa z bundy a dlhých nohavíc. Súprava športová letná je trojfarebná v kombinácii melanž petrolejová, čierna a doplnková biela.

Bunda je vo farbe petrolejovej melanže, rovného strihu a zapína sa vpredu na krátky špirálový čierny zips dĺžky 30 cm, ktorý siaha až do špičiek goliera-stojačika. Výška goliera je  $8 \text{ cm} \pm 5 \text{ mm}$ . Ramená sú spevnené vloženie konštrukčnej stuhy do ramenného šva. Predný diel bundy je členený. V hornej časti je sedlo vo farbe petrolejovej melanže, ktorého výška od ramenného šva v priekrčníku pri veľkosti L je  $20 \text{ cm} \pm 5 \text{ mm}$ , výška sedla je odstupňovaná podľa jednotlivých veľkostí. V členiacom šve je sedlo oštepované 2-ihlovým strojom so spodom krycím stehom.

Bočné členenie je vo farbe čiernej a prechádza z predného dielu do zadného dielu bez bočného šva (strihané vcelku). Členenie sa od prieramku k dolnému kraju mierne rozširuje, pod prieramkom má pri veľkosti L šírku  $10 \text{ cm} \pm 5 \text{ mm}$  a v dolnom kraji  $18 \text{ cm} \pm 5 \text{ mm}$ , ostatné veľkosti podľa stupňovania. V bočných členiacich švoch je všitá výpustka bielej farby v šírke  $3 \text{ mm} \pm 1 \text{ mm}$ , tieto švy sú oštepované po prednom a zadnom diely 2-ihlovým strojom so spodom krycím stehom. Na prednom diely na ľavej strane cca  $1 \text{ cm} \pm 2 \text{ mm}$  pod sedlom a  $7 \text{ cm} \pm 5 \text{ mm}$  od zipsu je našitá nášivka Slovenského znaku. Rozmery nášivky sú šírka nášivky  $5 \text{ cm} \pm 3 \text{ mm}$  a výška nášivky  $6,5 \text{ cm} \pm 3 \text{ mm}$ . Spodný okraj bundy je ukončený patentom petrolejovej farby v šírke  $5 \text{ cm} \pm 3 \text{ mm}$ .

Rukávy sú dlhé hlavicové ukončené patentom farby petrolejovej melanže v šírke  $5 \text{ cm} \pm 3 \text{ mm}$ . Ľavý rukáv je jednofarebný. Pravý rukáv je členený. V strede je zvislý pruh čiernej farby šírky  $8 \text{ cm} \pm 3 \text{ mm}$  a biela výpustka šírky  $3 \text{ mm} \pm 1 \text{ mm}$  všitá v členiacich švoch, ktoré sú oštepované 2-ihlovým strojom so spodom krycím stehom. Na zvislom pruhu rukáva  $5 \text{ cm} \pm 5 \text{ mm}$  od patentu je červený nápis "SLOVAKIA" vyrobený sieťotlačou. Výška písmen je  $5 \text{ cm} \pm 2 \text{ mm}$  a šírka  $1 \text{ cm} \pm 1 \text{ mm}$ , font písma je SWITZERLAND INSERAT. Priekrčník zadného dielu je začistený 1cm pásikom zo základného materiálu. V strede priekrčníka zadného dielu je našitá etiketa.

Nohavice sú čiernej farby, smerom dole miene zúžené. V páse je  $4 \text{ cm} \pm 2 \text{ mm}$  široká pruženka viacnásobne prešitá a čierna šnúrka vyvedená cez dve vyšité a spevnené dierky v strede pásca z vnútornej strany. Na predných dieloch sú dve šikmé lištové vrecká, ktoré sa uzatvárajú na čierny špirálový zips v dĺžke  $18 \text{ cm} \pm 3 \text{ mm}$ . Na pravej nohe je v bočnej časti členenie formou zvislého pruhu farby petrolejovej melanže šírky  $8 \text{ cm} \pm 3 \text{ mm}$  a biela výpustka šírky  $3 \text{ mm} \pm 1 \text{ mm}$  všitá v členiacich švoch. Na zvislom pruhu  $5 \text{ cm} \pm 5 \text{ mm}$  od patentu je červený nápis "SLOVAKIA" vyrobený sieťotlačou. Výška písmen je  $5 \text{ cm} \pm 2 \text{ mm}$  a šírka  $1 \text{ cm} \pm 1 \text{ mm}$ , font písma je SWITZERLAND INSERAT. Bočný šev a členiace švy sú oštepované 2-ihlovým strojom so spodom krycím stehom. Dolný okraj nohavíc je ukončený patentom čiernej farby v šírke  $7 \text{ cm} \pm 4 \text{ mm}$ . V pásovej časti zadného dielu v strede je našitá etiketa.

Všetky stehy súpravy musia mať maximálnu pevnosť a musia byť zaistené voči uvoľneniu, resp. rozpáraniu.

Nákres - Súprava športová letná muži:

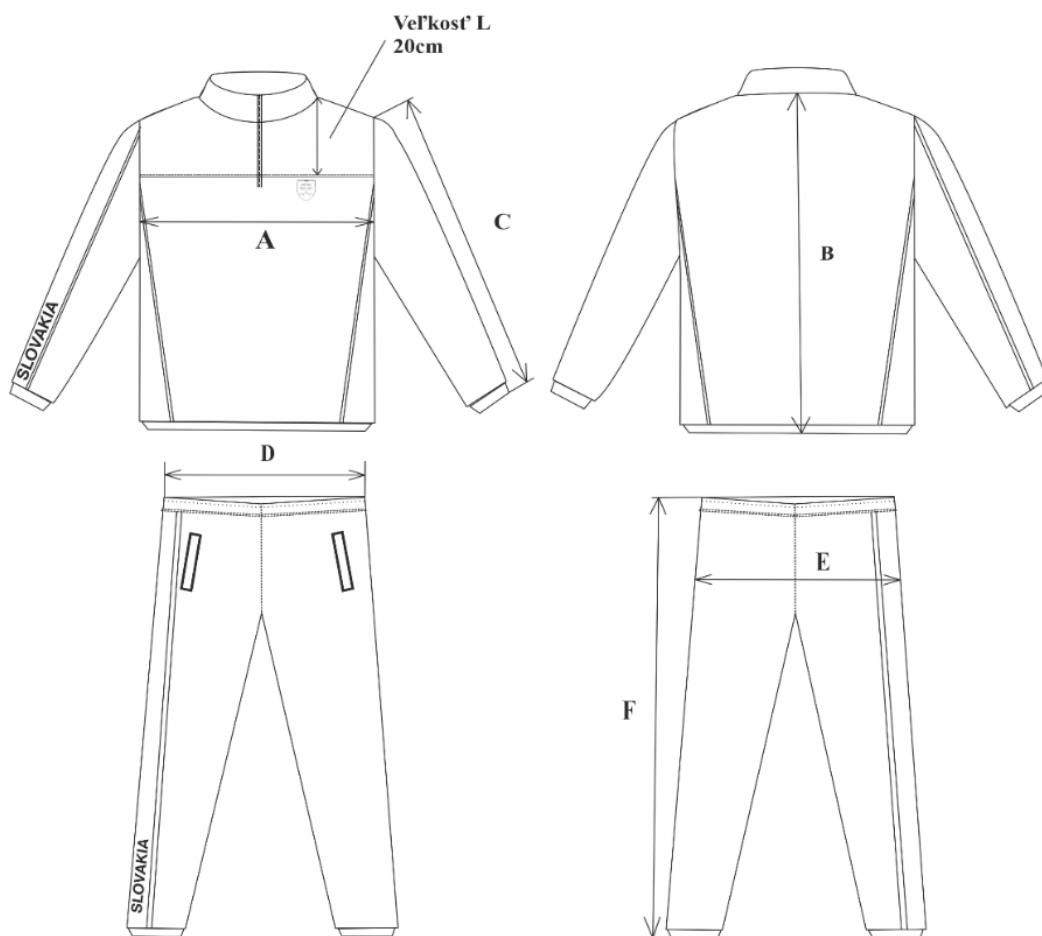

<b>Technický opis a charakteristika tovaru ponúknutého uchádzačom</b>	
Strih/vyhotovenie:	<i>(Vyplní uchádzač !)</i>
Materiál:	<i>(Vyplní uchádzač !)</i>
Parametre/vlastnosti:	<i>(Vyplní uchádzač !)</i>

### 1.8. Súprava športová letná ženy

Súprava športová letná ženy je základnou súčasťou na služobnú telovýchovu pre profesionálne vojačky. Súprava športová letná je zhotovená z pleteniny jednolícny elastický výplnok v kombinácii s pružným vláknom. Skladá sa z bundy a dlhých nohavíc.

Bunda je rovného strihu v kombinácii farby škoricovej melanže a jednofarebnej škoricovej pleteniny. Zapína sa vpredu na krátky špirálový čierny zips dĺžky 25 cm, ktorý siaha až do špičiek goliera-stojačika. Výška goliera je  $7 \text{ cm} \pm 5 \text{ mm}$ . Predný a zadný diel bundy je členený, v hornej časti je sedlo z úpletu vo farbe škoricovej melanže, ktorého výška od ramenného šva pri priekrčníku pri veľkosti M je  $19 \text{ cm} \pm 8 \text{ mm}$ , výška sedla je odstupňovaná podľa jednotlivých veľkostí. Nasleduje  $11 \text{ cm} \pm 5 \text{ mm}$  široký pruh rovnakej farby, ktorý je otočený rubnou stranou nahor. Na pruhu predného dielu na ľavej strane  $6,5 \text{ cm} \pm 5 \text{ mm}$  od zipsu je našitá nášivka slovenský znak, šírka nášivky  $4,2 \text{ cm} \pm 3 \text{ mm}$  a výška nášivky  $5,2 \text{ cm} \pm 3 \text{ mm}$ . Spodná časť predného a zadného dielu je z úpletu vo farbe škoricovej. Na predných dieloch sú dve šikmé lištové vrecká. Lišty vreciek sú vo farbe škoricovej. Spodný okraj bundy je ukončený patentom škoricovej farby v šírke  $5 \text{ cm} \pm 3 \text{ mm}$ .

Rukávy sú dlhé hlavicové vo farbe melanže škoricovej ukončené patentom o šírke  $5 \text{ cm} \pm 3 \text{ mm}$ . Priekrčník zadného dielu je začistený cca 1cm páskom zo škoricovej melanže. V strede priekrčníka zadného dielu je našitá etiketa.

Nohavice sú vo farbe škoricovej melanže, smerom dole mierne zúžené. V páse je  $4 \text{ cm} \pm 2 \text{ mm}$  široká pruženka viacnásobne prešitá a čierna šnúrka vyvedená cez dve vyšité, spevnené dierky v strede pásca z vnútornej strany. Na predných dieloch sú dve šikmé lištové vrecká, ktoré sa uzatvárajú na čierny špirálový zips v dĺžke  $16 \text{ cm} \pm 3 \text{ mm}$ . Bočné švy nohavíc sú oštepované 2-ihlovým strojom so spodom krycím stehom. Dolný kraj nohavíc je ukončený patentom škoricovej melanže v šírke  $5 \text{ cm} \pm 3 \text{ mm}$ . V pásovej časti zadného dielu v strede je našitá etiketa. Všetky stehy musia mať maximálnu pevnosť voči uvoľneniu, resp. rozpáraníu.

Nákres - Súprava športová letná ženy:

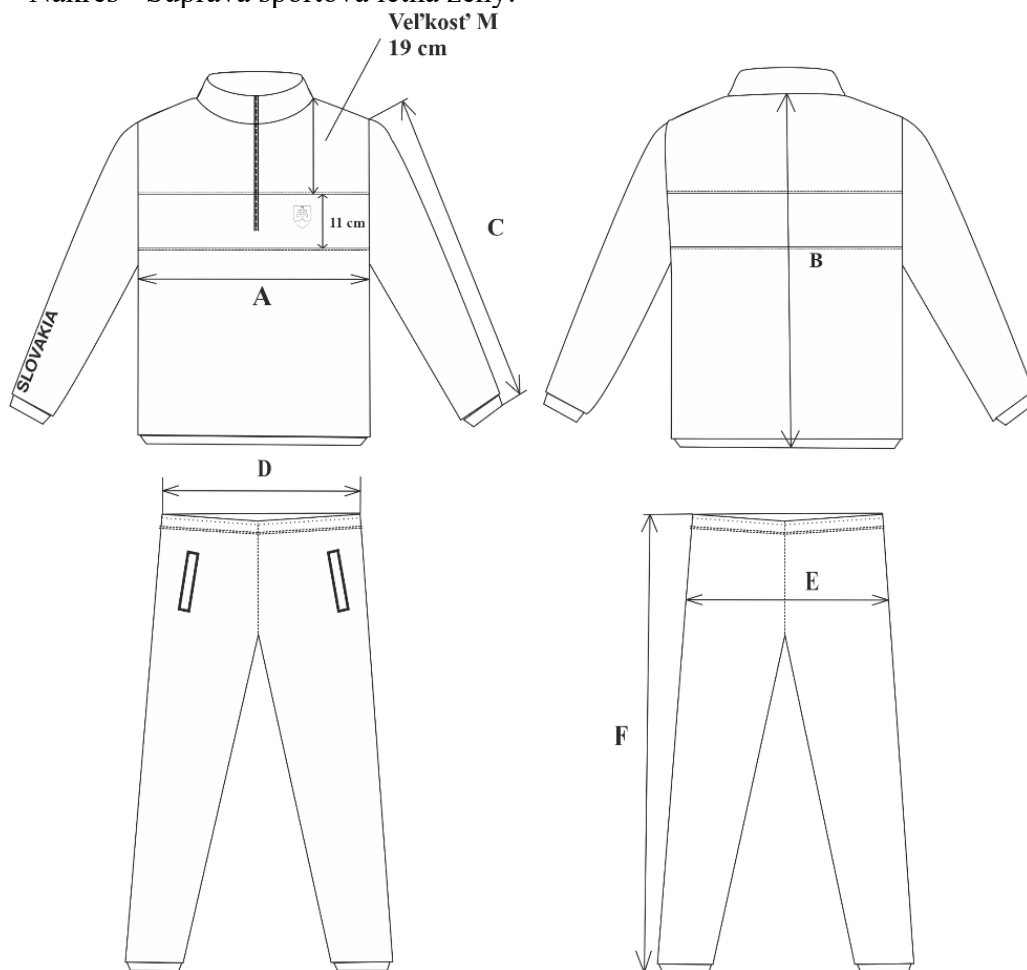

<b>Technický opis a charakteristika tovaru ponúknutého uchádzačom</b>	
Strih/vyhotovenie:	<i>(Vyplní uchádzač !)</i>
Materiál:	<i>(Vyplní uchádzač !)</i>
Parametre/vlastnosti:	<i>(Vyplní uchádzač !)</i>

### 1.9. Súprava športová bežecká muži

Súprava športová bežecká muži je určená na bežecké disciplíny pre profesionálnych vojakov. Súprava športová bežecká je zhotovená z vysokoelastického funkčného žakárového interlockového úpletu s vyšším obsahom elastanu zloženia 80% polyester/12% polyamid/ 8% elastan. Dve rôznofarebné vlákna vytvárajú na lícnej strane štruktúru drobných šesťuholníkov, vnútorná strana je počesaná. Zloženie úpletu a jeho väzba zabezpečujú vysoké úžitkové vlastnosti, rýchloschnúci efekt, tvarovú a rozmerovú stálosť výrobku. Skladá sa z bundy a dlhých nohavíc. Súprava športová bežecká je vo farebnej kombinácii svetlomodrá, tmavomodrá a doplnková biela.

Bunda je svetlomodrá rovného strihu a zapína sa vpredu na dlhý biely špirálový zips, ktorý siaha až do špičiek goliera-stojačika vysokého  $8 \text{ cm} \pm 3 \text{ mm}$ , ktorý je vo farbe tmavomodrej. Ramená sú spevnené vložiením konštrukčnej stuhy do ramenného šva. Predný a zadný diel je v hornej časti členený šikmými sedlami, ktoré sa od priekrčníka smerom k prieramku rozširujú. Pri prieramku majú šírku cca  $11 \text{ cm}$  pri veľkostnom čísle „L“ ostatné veľkosti podľa stupňovania. V členiacich švoch je všitá výpustka bielej farby v šírke  $4 \text{ mm} \pm 1 \text{ mm}$ , tieto švy sú oštepované 2-ihlovým strojom so spodom krycím stehom. Na prednom diely v prsnej výške je našitá nášivka slovenský znak, šírka nášivky  $5 \text{ cm} \pm 3 \text{ mm}$  a výška nášivky  $6,5 \text{ cm} \pm 3 \text{ mm}$ . Na predných dieloch sú dve šikmé vrecká zapínané na  $18 \text{ cm} \pm 3 \text{ mm}$  dlhý špirálový biely zips, ktorý okrem funkčnosti má aj ozdobný charakter. Na zadnom diely  $16 \text{ cm} \pm 3 \text{ mm}$  od zadného priekrčníka je biely nápis „SLOVAKIA“ Výška písmen  $5 \text{ cm} \pm 2 \text{ mm}$  a šírka  $1 \text{ cm} \pm 2 \text{ mm}$ , font písma SWITZERLAND INSERAT. Dolný okraj bundy a rukávov je ukončený patentom tmavomodrej farby v šírke  $5 \text{ cm} \pm 3 \text{ mm}$ . Priekrčník je začistený cca  $1 \text{ cm}$  pásikom zo základného materiálu tmavomodrej farby.

Rukávy sú dlhé hlavicové, svetlomodrej farby. V strede priekrčníka zadného dielu je našitá etiketa.

Nohavice sú tmavomodrej farby, smerom dole mierne zúžené. V páse majú pruženku viacnásobne prešitú širokú  $4 \text{ cm} \pm 2 \text{ mm}$  s tmavomodrou šnúrkou, ktorá je vyvedená cez dve vyšité spevnené dierky v strede pásca z vnútornej strany. Na predných dieloch sú dve šikmé vrecká zapínané na  $18 \text{ cm} \pm 3 \text{ mm}$  dlhý biely špirálový zips, ktorý okrem funkčnosti má aj ozdobný charakter. V bočných švoch je všitá výpustka bielej farby šírky  $4 \text{ mm} \pm 1 \text{ mm}$ , tieto bočné švy sú oštepované 2-ihlovým strojom so spodom krycím stehom. Zadný diel je členený, v hornej časti nohavíc je tvarované sedlo svetlomodrej farby. Sedlo má v sedovom šve výšku  $10 \text{ cm} \pm 7 \text{ mm}$  a bočnom šve  $13 \text{ cm} \pm 7 \text{ mm}$  (vid'. nákres) pri veľkosti „L“ (výška sedla je odstupňovaná podľa jednotlivých veľkostí). V členiacich švoch je všitá výpustka bielej farby šírky  $4 \text{ mm} \pm 1 \text{ mm}$ , tieto švy sú oštepované 2-ihlovým strojom

so spodom krycím stehom. Dolný okraj nohavíc je ukončený patentom tmavomodrej farby v šírke  $5\text{ cm} \pm 3\text{ mm}$ . V pásovej časti zadného dielu v strede je našitá etiketa. Všetky stehy súpravy musia mať maximálnu pevnosť a musia byť zaistené voči uvoľneniu, resp. rozpáraniu.

Nákres - Súprava športová bežecká muži:

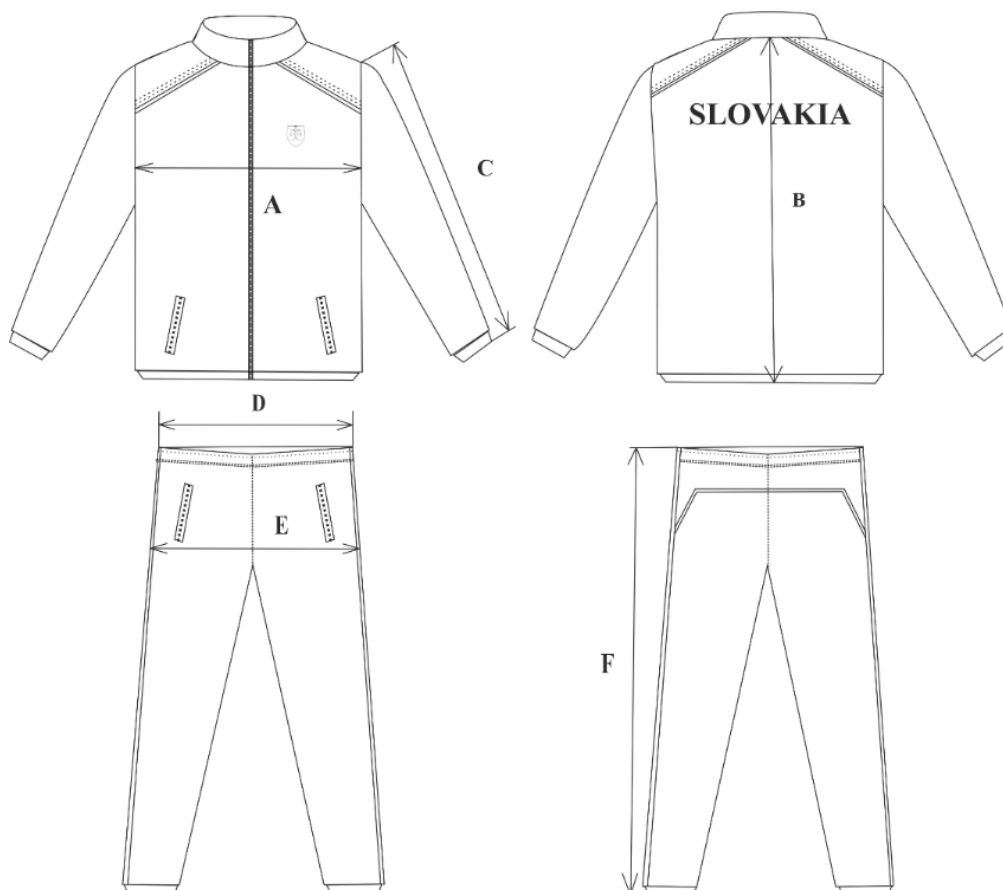

Technický opis a charakteristika tovaru ponúknutého uchádzačom	
Strih/vyhotovenie:	(Vyplní uchádzač !)
Materiál:	(Vyplní uchádzač !)
Parametre/vlastnosti:	(Vyplní uchádzač !)

#### 1.10. Súprava športová bežecká ženy

Súprava športová bežecká ženy je určená na bežecké disciplíny pre profesionálne vojačky.

Súprava športová bežecká je zhotovená z vysokoelastického funkčného žakárového interlockového úpletu s vyšším obsahom elastanu zloženia 80% polyester/12% polyamid/ 8%

Oznámenie o začatí prípravných trhových konzultácií k predmetu zákazky „Športový výstroj“

elastan. Dve rôznofarebné vlákna vytvárajú na lícnej strane štruktúru drobných šesťuholníkov, vnútorná strana je počesaná. Zloženie úpletu a jeho väzba zabezpečujú vysoké úžitkové vlastnosti, rýchloschnúci efekt, tvarovú a rozmerovú stálosť výrobku. Skladá sa z bundy a dlhých nohavíc. Súprava športová bežecká je dvojfarebná v kombinácii sivomodrá a mentolová.

Bunda je mentolová rovného strihu s raglánovými rukávmi a zapína sa vpredu na dlhý biely špirálový zips, ktorý siaha až do špičiek goliera-stojačika vysokého  $7\text{ cm} \pm 5\text{ mm}$ . Predný a zadný diel je v prieramkovej časti členený dierkovanými vsadkami z jednolícneho úpletu – filetový vzor vo farbe nohavíc, ktoré sa od priekrčníka smerom k bočnému kraju rozširujú. Vsadky majú v bočnom kraji šírku  $4\text{ cm} \pm 5\text{ mm}$  a v priekrčníku  $2\text{ cm} \pm 5\text{ mm}$ . Vsadky sú v členiacich švoch oštepované 2-ihlovým strojom so spodom krycím stehom. Na prednom diely v prsnej výške je našitá nášivka slovenský znak, šírka nášivky  $4,2\text{ cm} \pm 3\text{ mm}$  a výška nášivky  $5,2\text{ cm} \pm 3\text{ mm}$ . Na predných dieloch sú dve šikmé vrecká zapínané na  $16\text{ cm} \pm 3\text{ mm}$  dlhý špirálový biely zips, ktorý okrem funkčnosti má aj ozdobný charakter. Na zadnom diely  $16\text{ cm} \pm 3\text{ mm}$  od zadného priekrčníka je biely nápis SLOVAKIA. Výška písmen  $5\text{ cm} \pm 2\text{ mm}$  a šírka  $1\text{ cm} \pm 1\text{ mm}$ , font písma SWITZERLAND INSERAT. Rukávy sú dlhé raglanové mentolovej farby. Dolný okraj bundy a rukávov je ukončený patentom mentolovej farby v šírke  $5\text{ cm} \pm 3\text{ mm}$ . Priekrčník zadného dielu a rukávov je začistený cca  $1\text{ cm}$  pásikom zo základného materiálu mentolovej farby. V strede priekrčníka zadného dielu je našitá etiketa.

Nohavice sú sivomodrej farby, smerom dole mierne zúžené. V páse majú pruženku viacnásobne prešitú širokú  $4\text{ cm} \pm 2\text{ mm}$  s bielou šnúrkou, ktorá je vyvedená cez dve vyšité a spevnené dierky v strede pásca z vnútornej strany. Na predných dieloch sú dve šikmé lištové vrecká zapínané na  $16\text{ cm} \pm 3\text{ mm}$  dlhý špirálový biely zips, ktorý okrem funkčnosti má aj ozdobný charakter. Bočné švy nohavíc sú oštepované 2-ihlovým strojom so spodom krycím stehom. Dolný okraj nohavíc je ukončený patentom sivomodrej farby v šírke  $5\text{ cm} \pm 3\text{ mm}$ . V pásovej časti zadného dielu v strede je našitá etiketa. Všetky stehy musia mať maximálnu pevnosť voči uvoľneniu, resp. rozpadaniu.

Nákres - Súprava športová bežecká ženy:

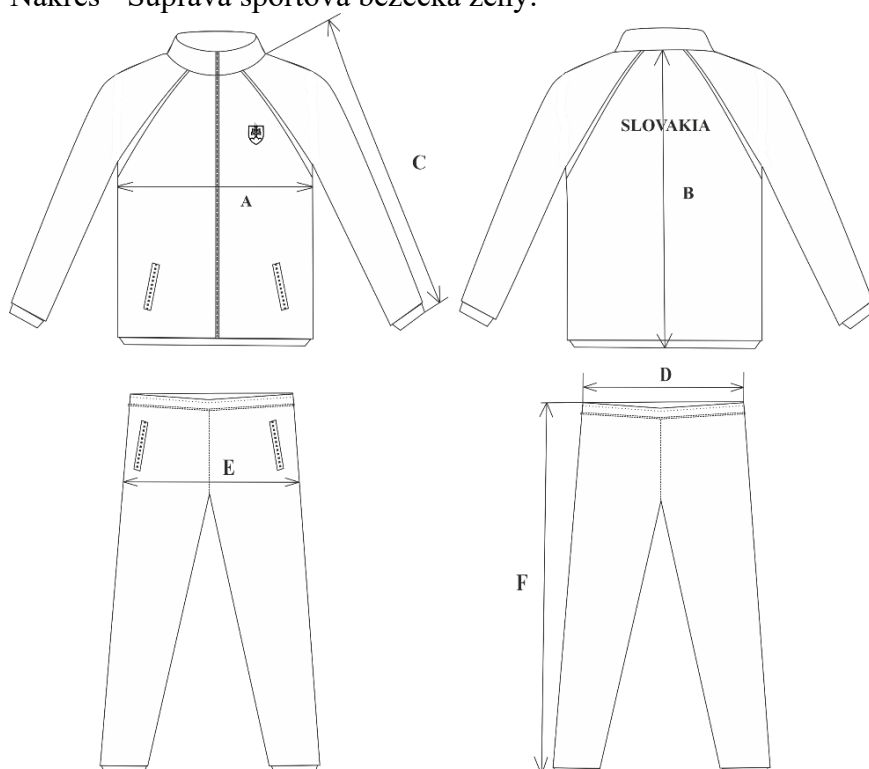

<b>Technický opis a charakteristika tovaru ponúknutého uchádzačom</b>	
Strih/vyhotovenie:	<i>(Vyplní uchádzač !)</i>
Materiál:	<i>(Vyplní uchádzač !)</i>
Parametre/vlastnosti:	<i>(Vyplní uchádzač !)</i>

### 1.11. Súprava športová výberová muži

Súprava športová výberová muži je reprezentačnou súčiastkou na športoviskách pre profesionálnych vojakov. Skladá sa z bundy a dlhých nohavíc. Bunda súpravy je zhotovená z tkaniny s ripstopovou zosilnenou väzbou a vodeodolným záterom. Nohavice sú zhotovené z jednolícneho úpletu zloženia 92% polyetster/8% elastan, ktorý je z vnútornej strany počesaný

Bunda je z tkaniny sublimačne potlačenej v striedavých pásoch tyrkysovej farby a efektnej čierno-sivo-bielej melanže tvorenej sústavou vodorovných pásov rôznej dĺžky a šírky. Pásky tyrkysovej farby sa postupne plynulo gradientom menia zhora nadol z tmavej (PANTONE 18-4148 TCX) na svetlú (PANTONE 15-4428 TCX) gradient zmeny je aj priamo v každom jednom páse tak, aby pri priložení jednotlivých pásov vedľa seba bez medzery vznikol plynulý prechod z farby do farby. Rovnako je to aj v pásoch efektnej čierno-sivo-bielej melanže, ktorá zase plynulo prechádza výrazne sa meniacim gradientom zo svetlejšej na tmavú, pričom celková sýtosť najtmavšej melanže je zhruba štvornásobná oproti najsvetlejšej, tiež zhora nadol a gradient zmeny je tiež aj priamo v každom jednom páse tak, aby pri priložení jednotlivých pásov vedľa seba bez medzery vznikol plynulý prechod z farby do farby. Počet pásov tyrkysovej farby je 18, počet pásov melanžovej farby je tiež 18. Pásky tyrkysovej farby sa zvrchu nadol postupne zužujú, najširší tyrkysový pás má šírku 4 cm ± 8 mm a najužší tyrkysový pás má šírku 0,5 cm ± 2 mm, pásky melanžovej farby sa z vrchu nadol rozširujú, najužší melanžový pás má šírku 0,5 cm ± 2 mm a najširší melanžový pás má šírku 4 cm ± 8 mm (pri veľkosti L, šírky pásov pri ostatných veľkostiach sa prispôbujú dĺžke bundy - počet pásov ostáva nemenný). Rukávy sú z potlačenej tkaniny v prevedení efektná čierno-sivo-biela melanž, ktorá plynulo prechádza gradientom zo svetlejšej na tmavú tiež zhora od ramena nadol.

Bunda je rovného strihu zapínaná vpredu po celej dĺžke na čierny kostený zips, ktorý siaha až do špičiek goliera-stojačika. Golier je vysoký 8 cm ± 3 mm tyrkysovej farby PANTONE 18-4148 TCX. Na predných dieloch sú dve šikmé vrecká zapínané na 18 cm ± 3 mm dlhý kostený čierny zips, ktorý okrem funkčnosti má aj ozdobný charakter. Na ľavom prednom diely v prsnej výške je vytlačený slovenský znak široký 4,5 cm ± 3 mm a vysoký 5,5 cm ± 3 mm. Rukávy sú dlhé hlavícové ukončené podohnutím, v ktorom je všitá 3 cm pruženka. Na pravom rukáve od stredu smerom dopredu je biely nápis „SLOVAKIA“, výška písmen 5 cm ± 2 mm a šírka 1,5 cm ± 2 mm, font písma Arial Black. Nápis je umiestnený 13 cm ± 5 mm od dolného kraja rukáva. Dolný kraj bundy je ukončený podohnutím a preštepovaním v šírke 2,5 cm. Na vnútornej strane podohnutia sú vo vzdialenosti cca 3,5 cm ± 3 mm od bočných švov umiestnené 2 kovové otvory, cez ktoré je prevlečená okrúhla čierna pruženka

prišitá v predných krajoch polpredkov. Na pruženke sú v bočných švoch ploché svorky na nastavenie dolného kraja bundy. V strede priekrčníka zadného dielu je našitá etiketa.

Nohavice sú čiernej farby zhotovené z jednolícneho úpletu zloženia 92% polyester/8% elastan, ktorý je z vnútornej strany počesaný a sú smerom dole zúžené. V páse je  $4\text{ cm} \pm 2\text{ mm}$  široká prešitá pruženka a čierna šnúrka vyvedená cez dve vyšité dierky v strede pásca z vnútornej strany. Na predných dieloch sú dve šikmé vrecká zapínané na  $18\text{ cm} \pm 3\text{ mm}$  dlhý kostený čierny zips, ktorý okrem funkčnosti má aj ozdobný charakter. Dolný okraj nohavic je ukončený lemom zo základného materiálu v šírke  $7\text{ cm} \pm 4\text{ mm}$ . V pásovej časti zadného dielu v strede je našitá etiketa. Všetky stehy musia mať maximálnu pevnosť voči uvoľneniu, resp. rozpáraniu.

Nákres - Súprava športová výberová muži:

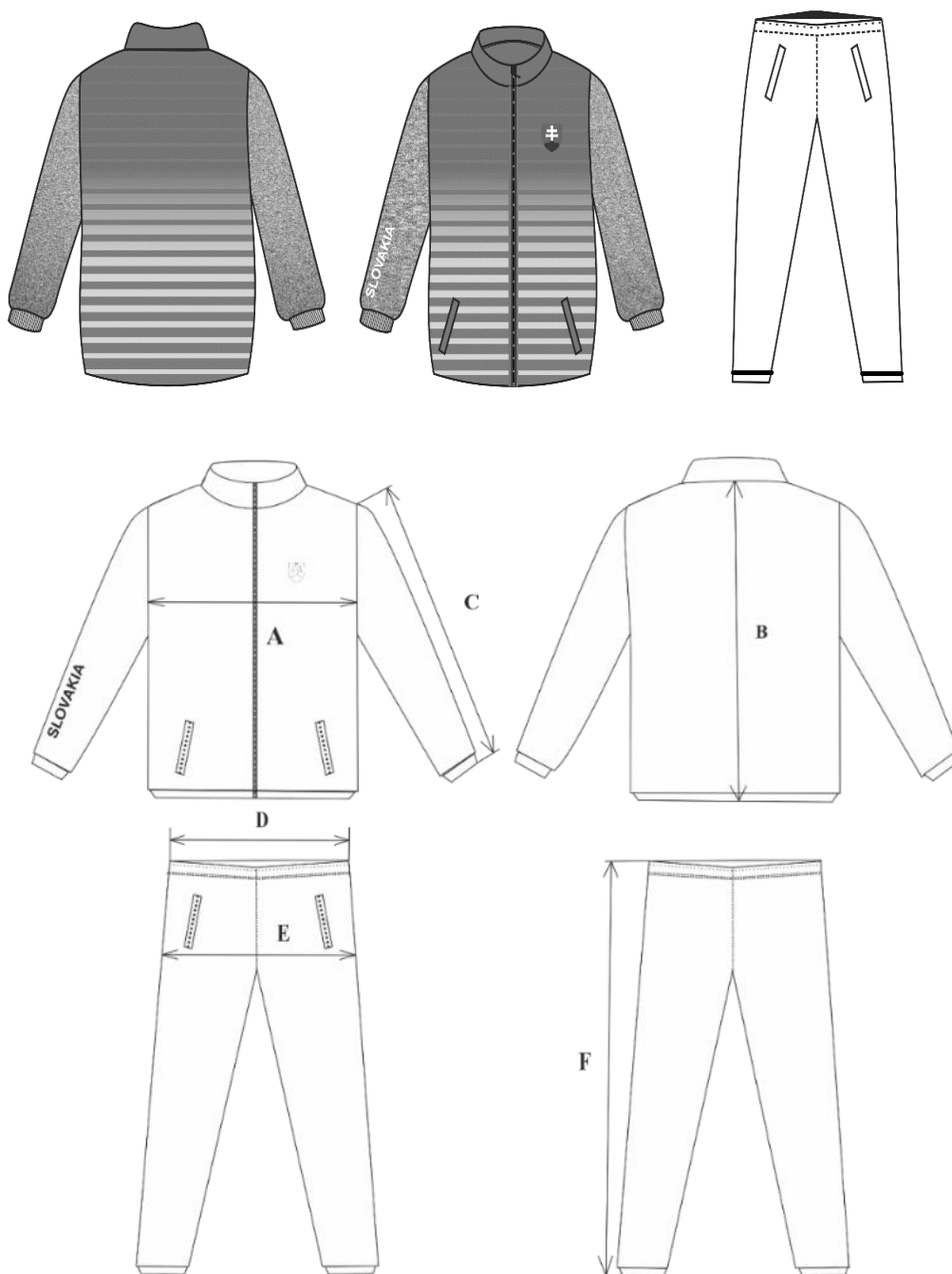

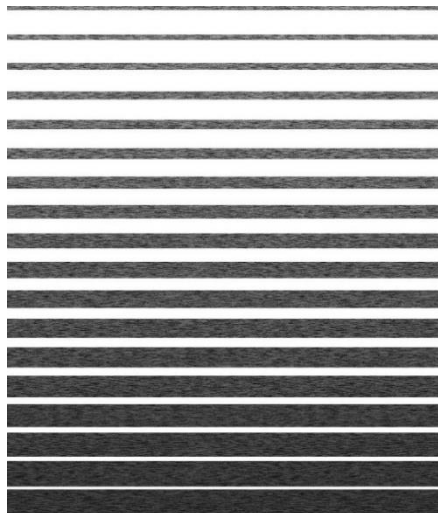
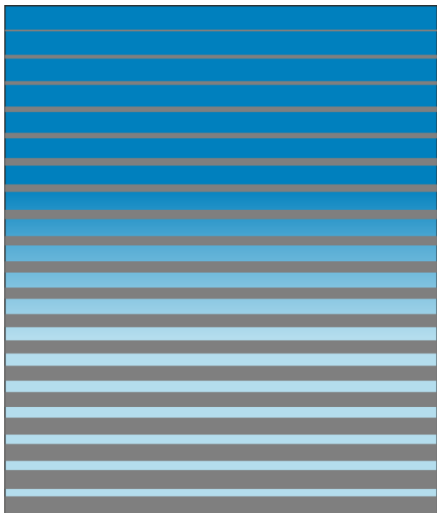

<b>Technický opis a charakteristika tovaru ponúknutého uchádzačom</b>	
Strih/vyhotovenie:	<i>(Vyplní uchádzač !)</i>
Materiál:	<i>(Vyplní uchádzač !)</i>
Parametre/vlastnosti:	<i>(Vyplní uchádzač !)</i>

#### 1.12. Súprava športová výberová ženy

Súprava športová výberová ženy je reprezentačnou súčiastkou na športoviskách pre profesionálne vojačky. Skladá sa z bundy a dlhých nohavíc. Bunda súpravy je zhotovená z tkaniny s ripstopovou zosilnenou väzbou a vodeodolným záterom. Nohavice sú zhotovené z úpletu jednolícneho úpletu zloženia 92% polyester/8% elastan, ktorý je z vnútornej strany počesaný.

Bunda je z tkaniny sublimačne potlačenej v striedavých pásoch tyrkysovej farby a efektnej čierno-sivo-bielej melanže tvorenej sústavou vodorovných pásikov rôznej šírky a dĺžky. Pásky tyrkysovej farby sa postupne plynulo gradientom menia zhora nadol z tmavej (PANTONE 18-4148 TCX) na svetlú (PANTONE 15-4428 TCX) gradient zmeny je aj priamo v každom jednom páse tak, aby pri priložení jednotlivých pásov vedľa seba bez medzery vznikol plynulý prechod z farby do farby. Rovnako je to aj v pásoch efektnej čierno-sivo-bielej melanže, ktorá zase plynulo prechádza gradientom výrazne sa meniacom zo svetlejšej na tmavú, pričom celková sýtosť najtmavšej melanže je zhruba štvornásobná oproti najsvetlejšej, tiež zhora nadol a gradient zmeny je tiež aj priamo v každom jednom páse tak, aby pri priložení jednotlivých pásov vedľa seba bez medzery vznikol plynulý prechod z farby do farby. Počet pásov tyrkysovej farby je 18, počet pásov melanžovej farby je tiež 18.

Pásky tyrkysovej farby sa zvrchu nadol zužujú, najširší tyrkysový pás má šírku 3,5 cm ± 8 mm a najužší tyrkysový pás má šírku 0,3 cm ± 2 mm, pásky melanžovej farby sa z vrchu nadol

rozširujú, najužší melanžový pás má šírku  $0,3 \text{ cm} \pm 2 \text{ mm}$  a najširší melanžový pás má šírku  $3,5 \text{ cm} \pm 8 \text{ mm}$  (pri veľkosti M, šírky pásov pri ostatných veľkostiach sa prispôbujú dĺžke bundy - počet pásov ostáva nemenný). Rukávy sú z potlačenej tkaniny v prevedení efektná čierno-sivo-biela melanž, ktorá plynulo prechádza gradientom zo svetlejšej na tmavú tiež zhora nadol.

Bunda je rovného strihu zapínaná vpredu po celej dĺžke na červený kostený zips, ktorý siaha až do špičiek goliera-stojačika. Golier je vysoký  $7 \text{ cm} \pm 3 \text{ mm}$  tyrkysovej farby PANTONE 18-4148 TCX. Na predných dieloch sú dve šikmé vrecká zapínané na  $16 \text{ cm} \pm 3 \text{ mm}$  dlhý kostený červený zips, ktorý okrem funkčnosti má aj ozdobný charakter. Na ľavom prednom diely v prsnej výške je vytlačený slovenský znak široký  $4,5 \text{ cm} \pm 3 \text{ mm}$  a vysoký  $5,5 \text{ cm} \pm 3 \text{ mm}$ . Rukávy sú dlhé hlavicové ukončené podohnutím, v ktorom je všitá  $3 \text{ cm}$  pruženka. Na pravom rukáve od stredu smerom dopredu je červený nápis „SLOVAKIA“, výška písmen  $5 \text{ cm} \pm 2 \text{ mm}$  a šírka  $1,5 \text{ cm} \pm 2 \text{ mm}$ , font písma Arial Black. Nápis je umiestnený  $13 \text{ cm} \pm 5 \text{ mm}$  od dolného kraja rukáva. Dolný kraj bundy je ukončený podohnutím a preštepovaním v šírke  $2,5 \text{ cm}$ . Na vnútornej strane podohnutia sú vo vzdialenosti cca  $3,5 \text{ cm} \pm 3 \text{ mm}$  od bočných švov umiestnené 2 kovové otvory, cez ktoré je prevlečená okrúhla červená pruženka prišitá v predných krajoch polpredkov. Na pruženke sú v bočných švoch ploché svorky na nastavenie dolného kraja bundy. V strede priekrčníka zadného dielu je našitá etiketa.

Nohavice sú červenej farby, smerom dole zúžené. V páse je  $4 \text{ cm} \pm 2 \text{ mm}$  široká prešitá pruženka a červená šnúrka vyvedená cez dve vyšité dierky v strede pásca z vnútornej strany. Na predných dieloch sú dve šikmé vrecká zapínané na  $16 \text{ cm} \pm 3 \text{ mm}$  dlhý kostený červený zips, ktorý okrem funkčnosti má aj ozdobný charakter. Dolný okraj nohavic je ukončený lemom zo základného materiálu v šírke  $7 \text{ cm} \pm 4 \text{ mm}$ . V pásovej časti zadného dielu v strede je našitá etiketa. Všetky stehy musia mať maximálnu pevnosť voči uvoľneniu, resp. rozpáraníu.

Nákres - Súprava športová výberová ženy:



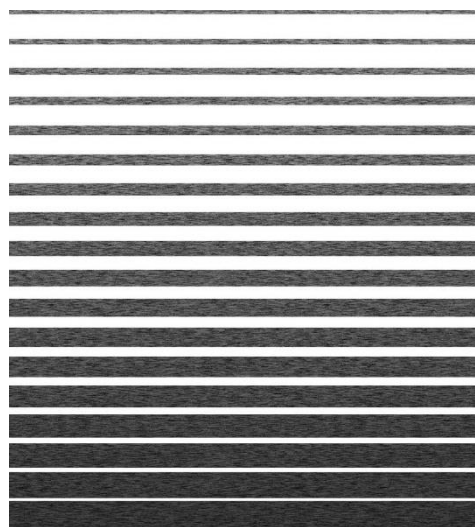
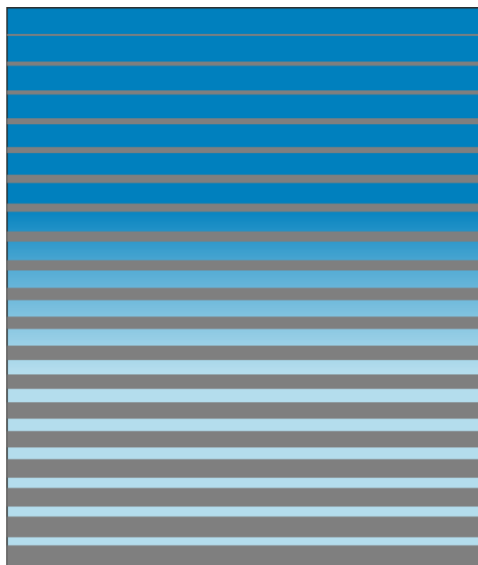
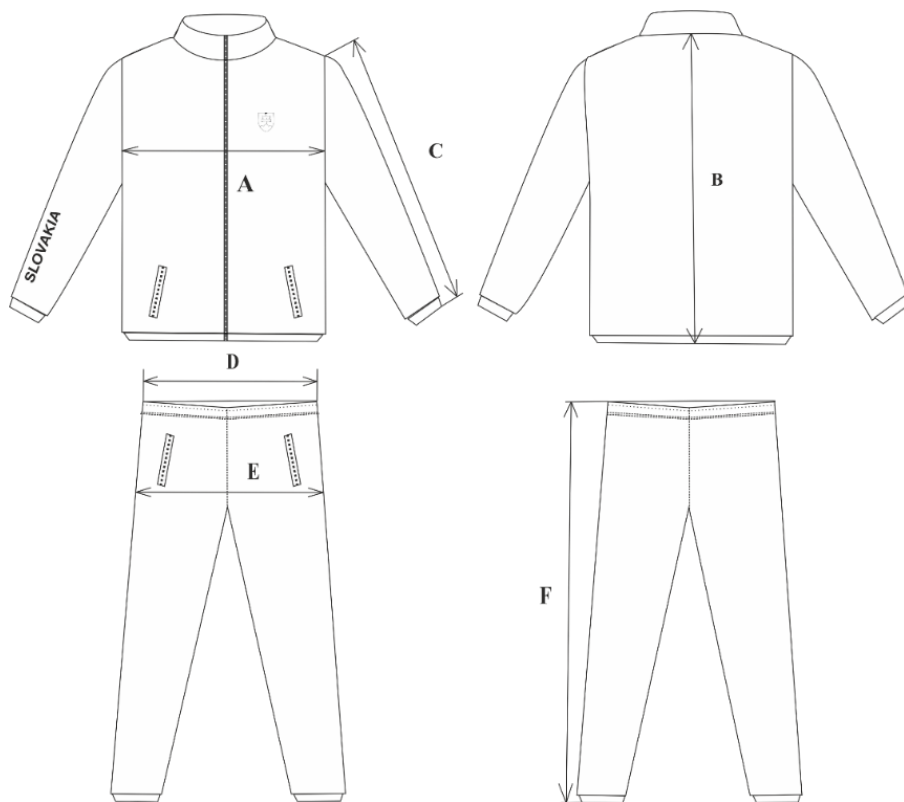

<b>Technický opis a charakteristika tovaru ponúknutého uchádzačom</b>	
Strih/vyhotovenie:	<i>(Vyplní uchádzač !)</i>
Materiál:	<i>(Vyplní uchádzač !)</i>
Parametre/vlastnosti:	<i>(Vyplní uchádzač !)</i>

### 1.13. Bunda nepremokavá univerzálna

Bunda nepremokavá univerzálna je športovou súčiastkou určenou pre športovanie do nepriaznivého počasia pre profesionálnych vojakov a vojačky.

Slúži na ochranu do sťažených klimatických podmienok pred silným dlhotrvajúcim dažďom, vetrom, snehom a pod. Bunda je vytvorená z trojlaminátu, ktorý sa skladá z ľahkej saténovej tkaniny z polyesterových mikrovláken, nanomembrány a polyesterovej úpletovej podšívky.

Bunda je vo farbe tmavomodrej Pantone 19-3927 TCX v kombinácii bielo-tmavomodro-modro-tyrkysovo-červenej potlačenej tkaniny (viď obrázok), ktorá je použitá na sedle a lištách vreciek. Bunda je rovného strihu zapína sa vpredu na dlhý špirálový tmavomodrý zips, ktorý siaha až do špičiek goliera-stojačika. Zips je po celej dĺžke podložený podkrytom zo základného materiálu širokým  $3 \text{ cm} \pm 3 \text{ mm}$  ktorý prechádza až do prednej časti goliera v dĺžke  $4 \text{ cm} \pm 3 \text{ mm}$  a tvorí kryt bežca zipsu.

Sedlo predného a zadného dielu má rovnakú výšku, veľkostné číslo L má výšku sedla  $27 \text{ cm} \pm 8 \text{ mm}$ , výška sedla je odstupňovaná podľa jednotlivých veľkostí. Sedlo predného a zadného dielu je strihané vcelku. Na prednom diely je sedlo našité a preštepované v dolnom kraji na šírku cca  $1\text{-}2 \text{ mm}$  1-ihlovým strojom s viazaným stehom.

Dolný kraj sedla zadného dielu je ukončený podohnutím v šírke  $3,5 \text{ cm}$  a preštepovaný cca  $1\text{-}2 \text{ mm}$  a na zadný diel prichytený dvomi uzávierkami v dolnom kraji sedla umiestnenými cca  $17 \text{ cm}$  od prieramkov pri veľkosti L, umiestnenie je odstupňované podľa jednotlivých veľkostí, týmto sa vytvoria otvory na zabezpečenie odvetrávania. Dolná záložka sedla a záložka zadného dielu v mieste sedla sú z vnútornej strany zošité v šírke cca  $9 \text{ cm}$  od prieramkov smerom k stredu.

Na predných dieloch bundy sú šikmé lištové vrecká zapínané na  $18 \text{ cm}$  dlhé tmavomodré špirálové zipsy. Lišty vreciek sú z potlačenej tkaniny. Rukávy sú hlavicové ukončené podohnutím, v ktorom je všitá  $3 \text{ cm} \pm 2 \text{ mm}$  pruženka. V podpazušnej časti rukávov sú z oboch strán všité trojuholníkové vsadky v dĺžke  $10 \text{ cm} \pm 5 \text{ mm}$  v lakt'ovom šve a v šírke  $7 \text{ cm} \pm 5 \text{ mm}$  v prieramkovom šve, na ktorých sú po dve kovové dierky zabezpečujúce odvetrávanie. Vsadky sú z vnútornej strany podložené dierkovanou podšívkou tmavomodrej farby.

V členiacich švoch rukáva sú vsadky preštepované na šírku  $1\text{-}2 \text{ mm}$  1-ihlovým strojom s viazaným stehom. Dolný kraj bundy je ukončený podohnutím a preštepovaním v šírke  $2,5 \text{ cm}$ . Na vnútornej strane podohnutia sú vo vzdialenosti cca  $3,5 \text{ cm}$  od bočných švov umiestnené dva kovové otvory, cez ktoré je prevlečená okrúhla tmavomodrá pruženka prišitá v predných polpredkoch. Na pruženke sú v bočných švoch ploché svorky na nastavenie dolného kraja bundy.

V priekrčníku je všitý golier-stojačik vysoký cca  $9 \text{ cm}$ , ktorý je z vonkajšej strany v zadnej časti otvorený pre vloženie kapucne. Kapučňa je prišitá v zadnej časti priekrčníka a vkladá sa do goliera, zapína sa vpredu na suchý zips tmavomodrej farby. Na reguláciu tvárového otvoru slúži okrúhla tmavomodrá pruženka vyvedená z lícnej strany kapucne cez kovové dierky a ploché svorky na zaistenie požadovanej veľkosti. Kapučňa je zhotovená z ľahkej saténovej tkaniny z polyesterových mikrovláken s nepremokavým záterom, na ktorej je použitá rovnaká potlač ako na sedle a lištách bundy.

V strede priekrčnka zadného dielu je našitá etiketa. Všetky stehy musia mať maximálnu pevnosť a musia byť zaistené voči uvoľneniu, resp. rozpáraníu.

Nákres - Bunda nepremokavá univerzálna:

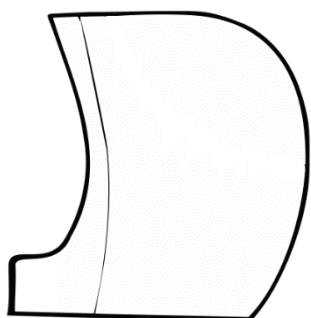
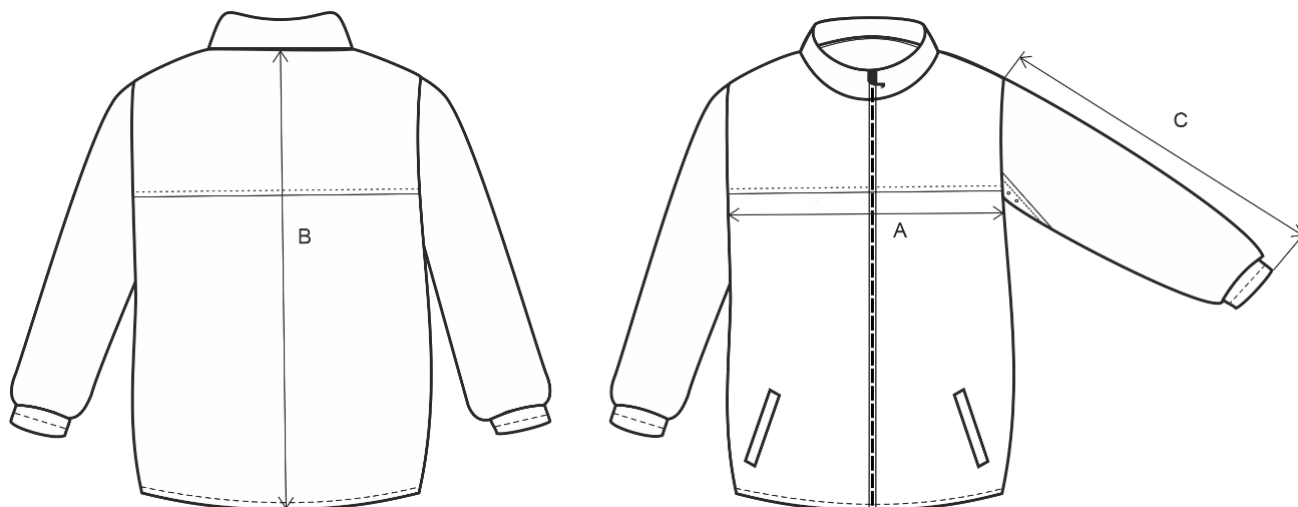

<b>Technický opis a charakteristika tovaru ponúknutého uchádzačom</b>	
Strih/vyhotovenie:	<i>(Vyplní uchádzač !)</i>
Materiál:	<i>(Vyplní uchádzač !)</i>
Parametre/vlastnosti:	<i>(Vyplní uchádzač !)</i>

#### 1.14. Nohavice krátke športové letné muži

Nohavice krátke športové letné muži sú športovou súčiastkou určenou pre športovanie v letných podmienkach pre profesionálnych vojakov.

Nohavice krátke športové letné sú z jednolicneho výplnkového úpletu v kombinácii s elastanom, ktorý zabezpečuje tvarovú a rozmerovú stálosť výrobku. Nohavice športové letné sú trojfarebné v kombinácii petrolejová melanz, čierna a doplnková biela.

Nohavice sú pohodlného strihu v dĺžke siahajúcej nad kolená. V páse je viacnásobne prešitá pruženka široká  $4\text{ cm} \pm 2\text{ mm}$  a čierna šnúrka, ktorá je vyvedená cez dve vyšité diery v strede pásca na prednom diely z vnútornej strany. Na predných dieloch sú dve šikmé lištové vrecká, ktoré sa uzatvárajú na čierny špirálový zips v dĺžke  $18\text{ cm} \pm 4\text{ mm}$ . Na pravej nohe je v bočnej časti členenie formou zvislého pruhu čiernej farby šírky  $6\text{ cm} \pm 4\text{ mm}$  a bielej výpustky šírky  $3\text{ mm} \pm 1\text{ mm}$  všitej v členiacich švoch. Bočný šev a členiace švy sú oštepované 2-ihlovým strojom so spodom krycím stehom. Dolný okraj je podohnutý a prešitý na 2-ihlovom stroji so spodom krycím stehom v šírke  $2\text{ cm} \pm 2\text{ mm}$ . Na ľavej nohe  $4\text{ cm} \pm 3\text{ mm}$  od dolného kraja  $5\text{ cm} \pm 3\text{ mm}$  od bočného šva je našitá nášivka slovenský znak, šírka nášivky  $4,2\text{ cm} \pm 3\text{ mm}$  a výška  $5,2\text{ cm} \pm 3\text{ mm}$ . V dolnom kraji v spodnej časti na ľavej a pravej nohe vo vonkajšej stehennej časti sú vyhotovené účelné rázporky. Veľkosť rázporkov je odstupňovaná podľa veľkostí nohavíc. V pásovej časti zadného dielu v strede je našitá etiketa. Všetky stehy musia mať maximálnu pevnosť a musia byť zaistené voči uvoľneniu, resp. rozpáraniu.

Nákres - Nohavice krátke športové letné muži

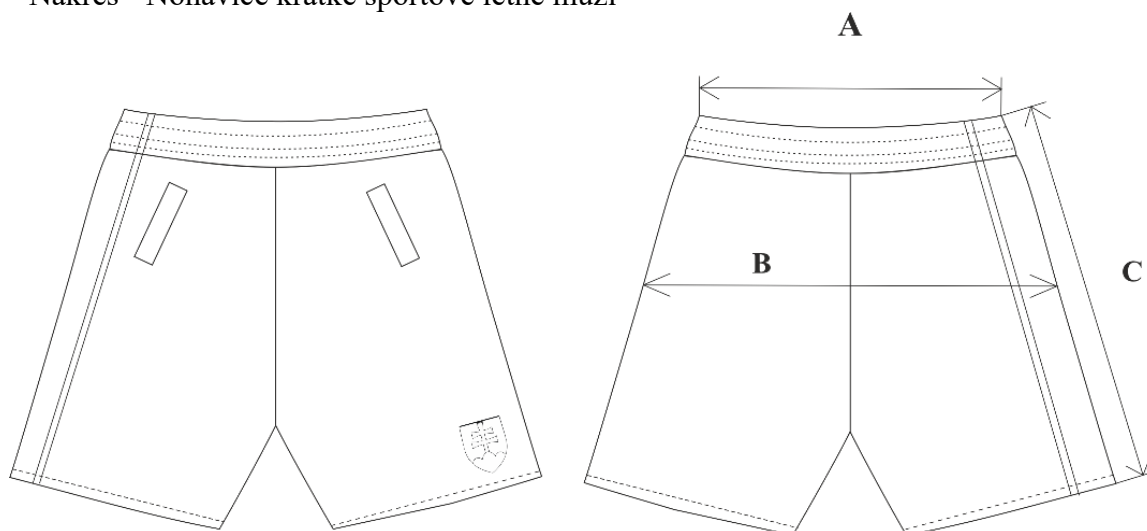

<b>Technický opis a charakteristika tovaru ponúknutého uchádzačom</b>	
Strih/vyhotovenie:	<i>(Vyplní uchádzač !)</i>
Materiál:	<i>(Vyplní uchádzač !)</i>
Parametre/vlastnosti:	<i>(Vyplní uchádzač !)</i>

#### 1.15. Nohavice krátke športové letné ženy

Nohavice krátke športové letné ženy sú športovou súčiastkou určenou pre športovanie v letných podmienkach pre profesionálne vojačky.

Nohavice krátke športové letné sú z jednolícneho výplnkového úpletu v kombinácii s elastanom, ktorý zabezpečuje tvarovú a rozmerovú stálosť výrobku. Nohavice sú vo farbe škoricovej.

Nohavice sú pohodlného strihu v dĺžke siahajúcej nad kolená. V páse je pruženka viacnásobne prešíťa šírky  $4\text{ cm} \pm 2\text{ mm}$  a čierna šnúrka je vyvedená cez dve vyšité dierky v strede pásca na prednom diely z vnútornej strany. Na predných dieloch sú dve šikmé vrecká, ktoré sa uzatvárajú na čierny špirálový zips v dĺžke  $16\text{ cm} \pm 3\text{ mm}$ , ktorý okrem funkčnosti má aj ozdobný charakter. Dolný okraj je podohnutý a prešíť na dvojhlavom stroji so spodom krycím stehom v šírke  $2\text{ cm} \pm 2\text{ mm}$ . Na ľavej nohe  $4\text{ cm} \pm 3\text{ mm}$  od dolného kraja a  $5\text{ cm} \pm 3\text{ mm}$  od bočného šva je našitá nášivka slovenský znak o rozmere šírka  $4,2\text{ cm} \pm 2\text{ mm}$  a dĺžka  $5,2\text{ cm} \pm 2\text{ mm}$ . V dolnom kraji v spodnej časti na ľavej a pravej nohe vo vonkajšej stehennej časti sú vyhotovené účelné rázporky. Veľkosť rázporkov je odstupňovaná podľa veľkostí nohavíc. V pásovej časti zadného dielu v strede je našitá etiketa. Všetky stehy musia mať maximálnu pevnosť voči uvoľneniu, resp. rozpáraniu.

Nákres – Nohavice krátke športové letné ženy:

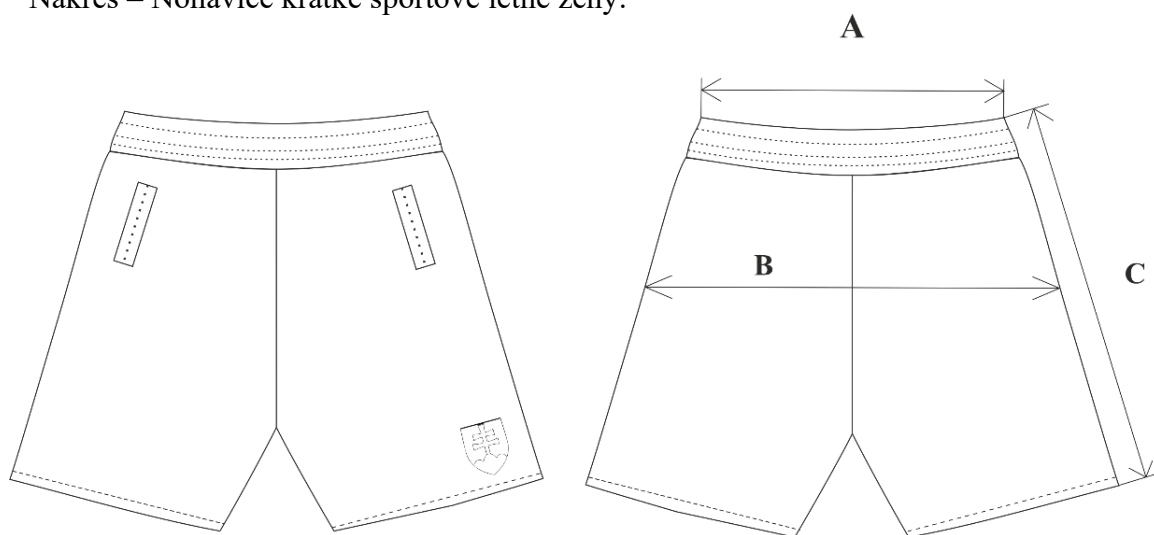

<b>Technický opis a charakteristika tovaru ponúknutého uchádzačom</b>	
Strih/vyhotovenie:	<i>(Vyplní uchádzač !)</i>
Materiál:	<i>(Vyplní uchádzač !)</i>
Parametre/vlastnosti:	<i>(Vyplní uchádzač !)</i>

#### 1.16. Nohavice krátke bežecké muži

Nohavice krátke bežecké muži sú určené na bežecké disciplíny pre profesionálnych vojakov. Nohavice sú zhotovené z pleteniny z vysokoelastického funkčného žakárového interlockového úpletu s vyšším obsahom elastanu zloženia 80% polyester/12 % polyamid/ 8%

elastan. Dve rôznofarebné vlákna vytvárajú na lícnej strane štruktúru drobných šesťuholníkov, vnútorná strana je počesaná. Zloženie a väzba úpletu zabezpečujú vysoké úžitkové vlastnosti, rýchloschnúci efekt, tvarovú a rozmerovú stálosť výrobku.

Nohavice sú v kombinácii tmavomodrá-svetlomodrá a doplnková biela.

Nohavice sú pohodlného strihu v dĺžke do polovice stehien. V páse je pruženka viacnásobne prešíť šířky 4 cm ± 2 mm a tmavomodrá šnúčka je vyvedená cez dve vyšité diery v strede pásca na prednom diely z vnútornej strany. Predné diely nohavíc sú tmavomodrej farby. Na predných dieloch sú dve šikmé lištové vrecká, ktoré sa uzatvárajú na biely špirálový zips v dĺžke 18 cm ± 4 mm. Na ľavej nohe 3 cm ± 3 mm od dolného kraja 3 cm ± 3 mm od bočného členenia je našitá nášivka slovenský znak, šírka nášivky 4,2 cm ± 3 mm a výška 5,2 cm ± 3 mm. V bočnej časti nohavíc je členenie formou zvislých pruhov svetlomodrej farby šírky 8 cm ± 5 mm a výpustky bielej farby šírky 4 mm ± 1 mm všitej v členiacich švoch. Členiace švy sú oštepované 2-ihlovým strojom so spodom krycím stehom. Zadné diely nohavíc sú tmavomodré, v hornej časti nohavíc je tvarované sedlo svetlomodrej farby. Sedlo má v sedovom šve výšku 10 cm ± 8 mm a bočnom šve výšku 19 cm ± 10 mm (viď. nákres) pri veľkosti „L“ (výška sedla je odstupňovaná podľa jednotlivých veľkostí). V členiacich švoch sedla je všitá výpustka bielej farby šírky 4 mm ± 1mm, tieto švy sú oštepované 2-ihlovým strojom so spodom krycím stehom.

Dolný okraj nohavíc je podohnutý na šírku 2 cm ± 2 mm a prešíť na 2-ihlovom stroji so spodom krycím stehom. V dolnom kraji v spodnej časti na ľavej a pravej nohe vo vonkajšej stehennej časti sú vyhotovené účelné rázporky. Veľkosť rázporkov je odstupňovaná podľa veľkostí nohavíc. V pásovej časti zadného dielu v strede je našitá etiketa. Všetky stehy musia mať maximálnu pevnosť a musia byť zaistené voči uvoľneniu, resp. rozpáraníu.

Nákres - Nohavice krátke bežecké muži:



<b>Technický opis a charakteristika tovaru ponúknutého uchádzačom</b>	
Strih/vyhotovenie:	<i>(Vyplní uchádzač !)</i>
Materiál:	<i>(Vyplní uchádzač !)</i>

Parametre/vlastnosti:	(Vyplní uchádzač !)
-----------------------	---------------------

### 1.17. Nohavice krátke bežecké ženy

Nohavice krátke bežecké ženy sú určené na bežecké disciplíny pre profesionálne vojačky.

Nohavice sú zhotovené z pleteniny z vysokoelastického funkčného žakárového interlockového úpletu s vyšším obsahom elastanu zloženia 80% polyester/12 % polyamid/ 8% elastan. Dve rôznofarebné vlákna vytvárajú na lícnej strane štruktúru drobných šesťuholníkov, vnútorná strana je počesaná. Zloženie a väzba úpletu zabezpečujú vysoké úžitkové vlastnosti, rýchloschnúci efekt, tvarovú a rozmerovú stálosť výrobku.

Nohavice sú vo farbe sivomodrej, pohodlného strihu v dĺžke do polovice stehien. V páse je pruženka viacnásobne prešitá šírky 4 cm ± 2 mm sivou šnúrkou, ktorá je vyvedená cez dve vyšité spevnené diery v strede pásca na prednom diely z vnútornej strany. Na predných dieloch sú dve šikmé vrecká bez zipsov.

V bočnej časti nohavíc je členenie – dierkovaný pruh z jednolícneho úpletu – filetový vzor, ktorý sa rozširuje do predného dielu. V páse má pruh šírku 4 cm ± 5 mm a smerom k dolnému kraju sa rozširuje na šírku 12 cm ± 8 mm. Členiace švy sú oštepované 2-ihlovým strojom so spodom krycím stehom. Na ľavej nohe 4 cm ± 3 mm od dolného kraja a cca 2-3 cm od členiaceho šva je našitá nášivka slovensky znak o rozmere šírka 4,2 cm ± 2 mm a dĺžka 5,2 cm ± 3 mm.

Dolný kraj je podohnutý a prešitý na 2-ihlovom stroji so spodom krycím stehom. V dolnom kraji v spodnej časti na ľavej a pravej nohe vo vonkajšej stehennej časti sú vyhotovené účelné rázporky. Veľkosť rázporkov je odstupňovaná podľa veľkostí nohavíc. V pásovej časti zadného dielu v strede je našitá etiketa. Všetky stehy musia mať maximálnu pevnosť voči uvoľneniu, resp. rozpáraniu.

Nákres - Nohavice krátke bežecké ženy:

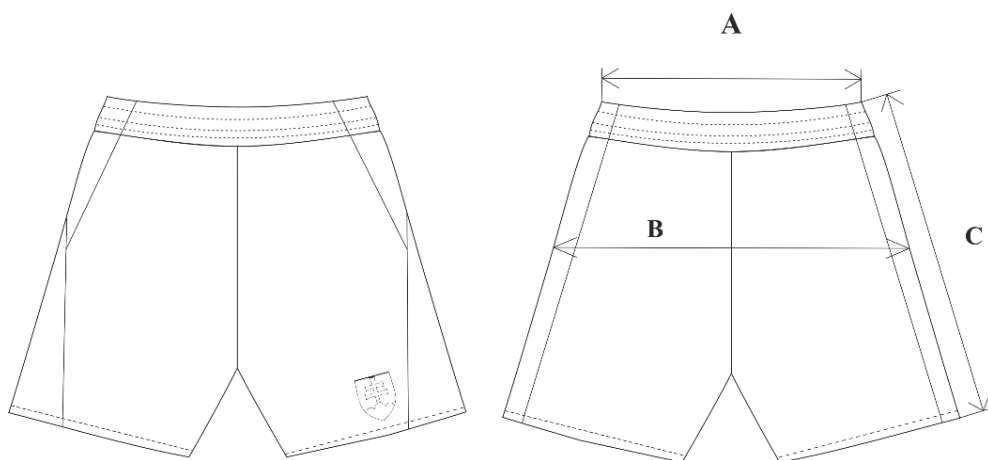

<b>Technický opis a charakteristika tovaru ponúknutého uchádzačom</b>	
Strih/vyhotovenie:	<i>(Vyplní uchádzač !)</i>
Materiál:	<i>(Vyplní uchádzač !)</i>
Parametre/vlastnosti:	<i>(Vyplní uchádzač !)</i>

### 1.18. Nohavice krátke tréningové

Nohavice krátke tréningové sú základnou súčasťou na služobnú telovýchovu pre letné obdobie pre profesionálnych vojakov a vojačky. Bezšvové bežecké nohavice sú vyrobené z 2-vrstvovej priedušnej pleteniny v zložení 86% polyamid, a 14% elastan a vyznačujú sa extrémne vysokou elasticitou.

Vďaka vzduchovým kanálikom, rôznym štruktúram vypleteným v miestach nadmerného potenia optimálne reguluje telesnú teplotu, chráni telo pred prehriatím, resp. prílišným ochladením. Veľmi jemné funkčné polyamidové vlákno veľmi rýchlo odsáva pot, odvádza ho na povrch výrobku a extrémne rýchlo schne. Udržiava taktiež optimálnu telesnú teplotu za každého počasia a svojou vysokou elasticitou garantuje excelentnú slobodu pohybu.

Nohavice majú predný a zadný diel bezšvový so všitím klinom v celej krokovej časti. V dolnom kraji má klin šírku 7,5 cm ± 5 mm a k rozkroku sa rozširuje na šírku 9 cm ± 5 mm (pri veľkosti M).

Kroková časť nohavíc s klinom je zošitá plochým švom (flatlock). Spodný kraj nohavíc je ukončený vypleteným pružným lemom a podohnutím vytvára záložku 4 cm ± 3 mm, ktorá je prešitá slepým stehom. Nohavice majú na zadnom diely vrecko so zapínaním na zips. Vrecko je na zadný diel naštepané 3-ihlovým 5-nitným strojom so spodom krycím stehom, rozmer vrecka výška 10,5 cm ± 5 mm a šírka 17,5 cm ± 5 mm, v rohoch má vrecko mierne zaoblenie.

Pásová záložka je vypletená zosilneným pružným lemom a podohnutím vytvára záložku 5 cm ± 3 mm, ktorá je prešitá slepým stehom.

Na vnútornej strane záložky je vypletené „vyrobené pre OS SR“, materiálové zloženie, veľkosť, ošetrovacie symboly, rok výroby a znak skrížené mečíky.

Nohavice majú anatomický strih, ktorý je vhodný pre mužov a ženy.

Nákres - Nohavice krátke tréningové:

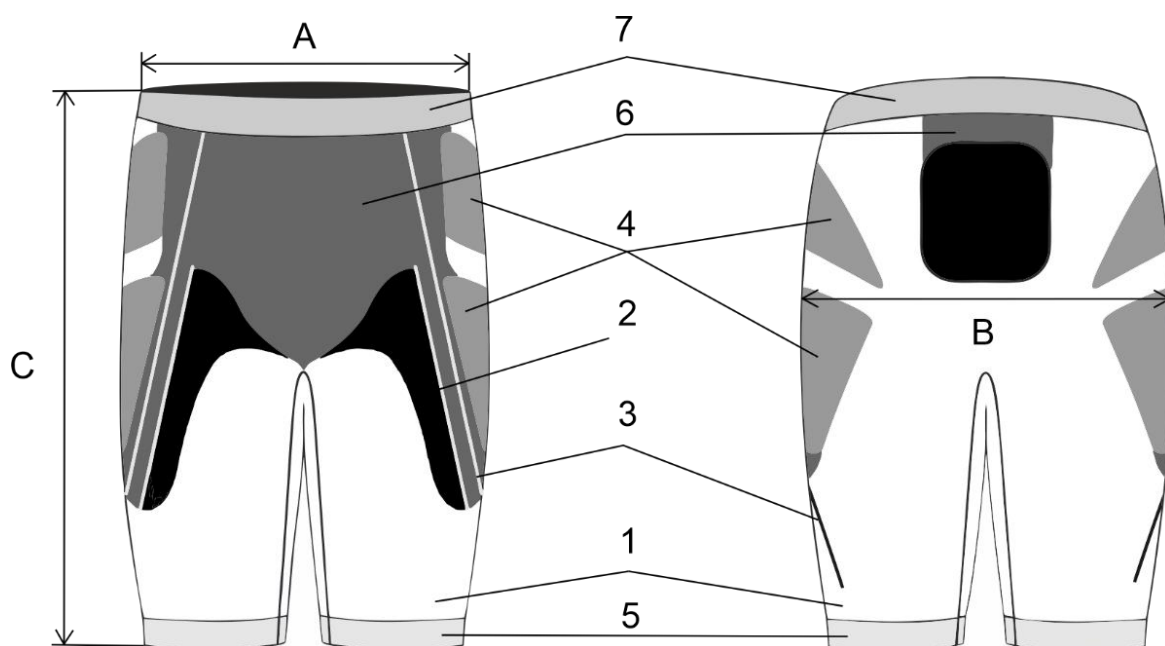

Technický opis a charakteristika tovaru ponúknutého uchádzačom	
Strih/vyhotovenie:	<i>(Vyplní uchádzač !)</i>
Materiál:	<i>(Vyplní uchádzač !)</i>
Parametre/vlastnosti:	<i>(Vyplní uchádzač !)</i>

### 1.19. Nohavice dlhé tréningové

Nohavice dlhé tréningové sú základnou súčiastkou na služobnú telovýchovu pre celoročné a zimné obdobie pre profesionálnych vojakov a vojačky. Bezšvové bežecké nohavice dlhé sú vyrobené z 2-vrstvovej priedušnej pleteniny v zložení 65% polyamid, 30% polypropylén a 5% elastan a vyznačujú sa extrémne vysokou elasticitou.

Vnútrotná polypropylénová vrstva odvádza vlhkosť smerom von, vďaka čomu ostáva pokožka suchá aj počas intenzívnej fyzickej aktivity. Polyamid vo vonkajšej vrstve plní termoizolačnú a absorpčnú funkciu. Výrobok má na miestach s nadmerným potením vypletené zóny na zlepšený odvod telesnej vlhkosti do vonkajšej strany úpletu. Vďaka vzduchovým kanálikom, rôznym štruktúram vypleteným v miestach nadmerného potenia optimálne reguluje telesnú teplotu, chráni telo pred prehriatím resp. prílišným ochladením. Veľmi jemné funkčné polyamidové vlákno veľmi rýchlo absorbuje pot, odvádza ho na povrch výrobku, extrémne rýchlo schne a udržiava optimálnu telesnú teplotu za každého počasia. Výrobok svojím materiálovým zložením minimalizuje tvorbu zápachu a svojou vysokou elasticitou garantuje excelentnú slobodu pohybu. Nohavice majú predný a zadný diel bezšvový so všitím malým klinom v rozkroku. Kroková časť nohavíc s klinom je zošitá plochým švom (flatlock).

Oblasť kolien je zosilnená pletením. Spodný kraj nohavíc je ukončený vypleteným pružným lemom a podohnutím vytvára záložku  $4\text{ cm} \pm 3\text{ mm}$ , ktorá je prešíta slepým stehom. Nohavice majú na zadnom diely vrecko so zapínaním na zips. Vrecko je na zadný diel naštepované 3-ihlovým 5-nitným strojom so spodom krycím stehom, rozmer vrecka výška  $10,5\text{ cm} \pm 5\text{ mm}$  a šírka  $17,5\text{ cm} \pm 5\text{ mm}$ , v rohoch má vrecko mierne zaoblenie. V spodnej zadnej časti nohavíc obidvoch nôh sú zvislé reflexné prvky.

Pásová záložka je vypletená zosilneným pružným lemom a podohnutím vytvára záložku  $5\text{ cm} \pm 3\text{ mm}$ , ktorá je prešíta slepým stehom.

Na vnútornej strane záložky je vypletené „vyrobené pre OS SR“, materiálové zloženie, veľkosť, ošetrovacie symboly, rok výroby a znak skrížené mečíky.

Nohavice majú anatomický strih, ktorý je vhodný pre mužov a ženy.

Nákres - Nohavice dlhé tréningové:

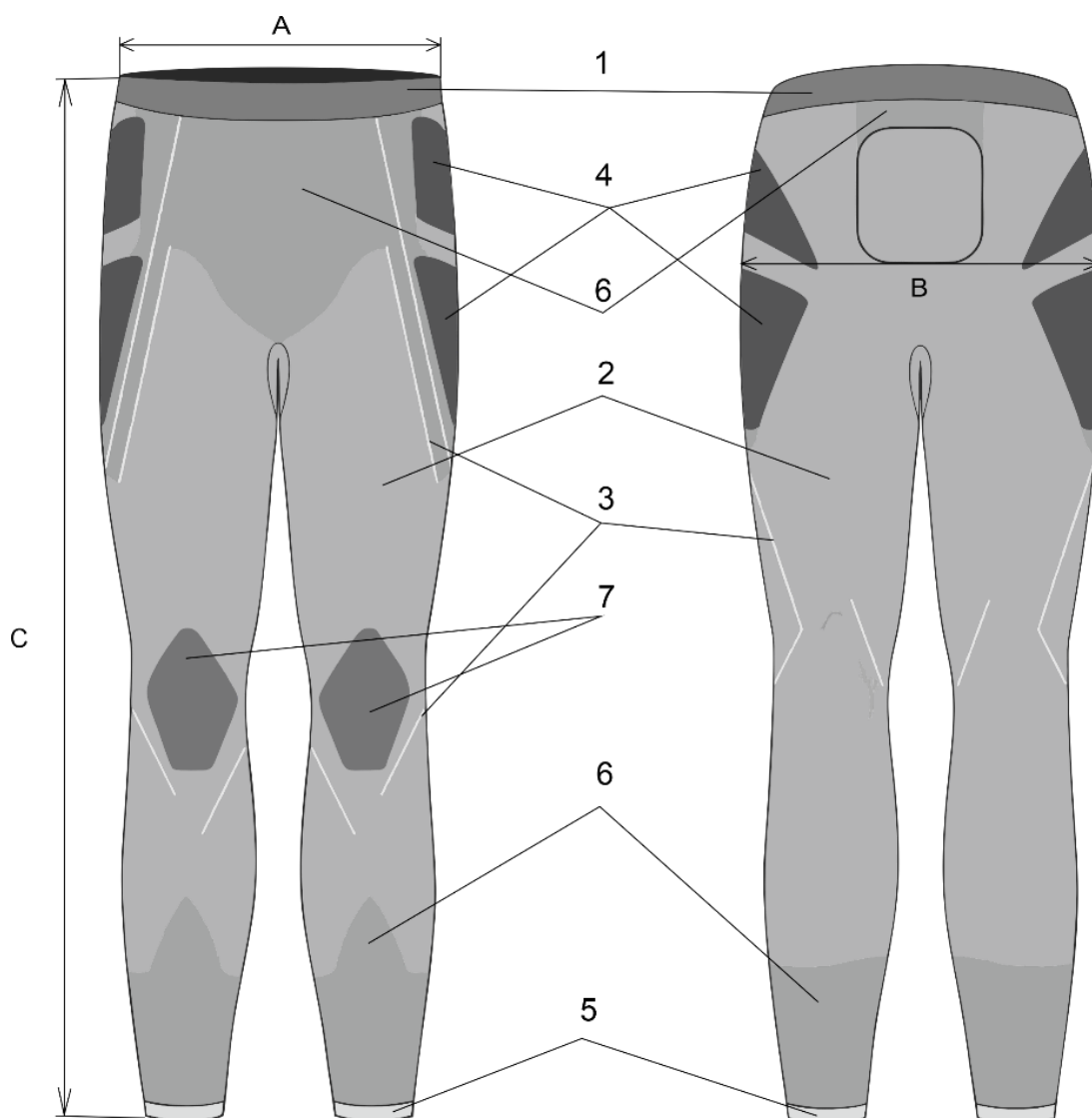

<b>Technický opis a charakteristika tovaru ponúknutého uchádzačom</b>	
Strih/vyhotovenie:	<i>(Vyplni uchádzač !)</i>
Materiál:	<i>(Vyplni uchádzač !)</i>
Parametre/vlastnosti:	<i>(Vyplni uchádzač !)</i>

## 1.20. Trenírky športové výberové muži

Trenírky športové výberové muži sú reprezentačnou súčiastkou na športoviskách pre profesionálnych vojakov.

Trenírky sú zhotovené z tkaniny zloženia 100% PES, ktorá je jemne pobrušená, zabezpečuje tvarovú a rozmerovú stálosť výrobku.

Trenírky sú v základnej farbe tyrkys PANTONE 18-4330 TCX s bočnými potlačenými pruhmi z tkaniny sublimačne potlačenej v striedavých pásoch tyrkysovej farby a efektnej čierno-sivo-bielej melanže tvorenej sústavou vodorovných pásov rôznej šírky a dĺžky. Pásky tyrkysovej farby sa postupne plynulo gradientom menia zhora nadol z tmavej (PANTONE 18-4148 TCX) na svetlú (PANTONE 15-4428 TCX) gradient zmeny je aj priamo v každom jednom páse tak, aby pri priložení jednotlivých pásov vedľa seba bez medzery vznikol plynulý prechod z farby do farby. Počet pásov tyrkysovej farby je 13. Rovnako je to aj v pásoch efektnej čierno-sivo-bielej melanže, ktorá zase plynulo prechádza výrazne sa meniacim gradientom zo svetlejšej na tmavú, pričom celková sýtosť najtmavšej melanže je zhruba štvornásobná oproti najsvetlejšej, tiež zhora nadol a gradient zmeny je tiež aj priamo v každom jednom páse tak, aby pri priložení jednotlivých pásov vedľa seba bez medzery vznikol plynulý prechod z farby do farby. Počet pásov melanžovej farby je tiež 13. Pásky tyrkysovej farby sa zvrchu nadol postupne zužujú, najširší tyrkysový pás má šírku 3 cm ± 8 mm a najužší tyrkysový pás má šírku 0,4 cm ± 2 mm, pásky melanžovej farby sa z vrchu nadol rozširujú, najužší melanžový pás má šírku 0,4 cm ± 2 mm a najširší melanžový pás má šírku 3 cm ± 8 mm (pri veľkosti L, šírky pásov pri ostatných veľkostiach sa prispôbujú dĺžke trenírok - počet pásov ostáva nemenný).

Trenírky sú pohodlného strihu v dĺžke siahajúcej nad kolená. Na predných dieloch sú dve šikmé lištové vrecká, ktoré sa uzatvárajú na tyrkysový kostený zips v dĺžke 18 cm ± 4 mm. Na ľavej nohe 5 cm ± 3 mm od dolného kraja a 3 cm ± 3 mm od bočného členenia je našitá nášivka slovenský znak, šírka nášivky 4,2 cm ± 3 mm a výška 5,2 cm ± 3 mm. Na pravom zadnom diely je vodorovné lištové vrecko uzatvárané na 15 cm ± 2 mm dlhý kostený zips tyrkysovej farby. V bočnej časti nohavíc je členenie formou zvislých pruhov šírky 8 cm ± 5 mm. Členiace švy sú oštepované 2-ihlovým strojom so spodom krycím stehom. V hornej časti nohavíc je všitý pás tyrkys farby, ktorý má 4 cm ± 2 mm pruženku so sivou šnúrkou, pás je viacnásobne prešitý a šnúrka je vyvedená cez dve vyšité dierky v strede pásca na prednom diely z vnútornej strany. Dolný kraj je 2x podohnutý a prešitý 1-ihlovým strojom s pevne viazaným stehom na šírku cca 2 cm. V dolnom kraji v spodnej časti na ľavej a pravej nohe vo vonkajšej stehennej časti sú vyhotovené účelné rázporky. Veľkosť rázporkov

je odstupňovaná podľa veľkostí trenírok. V pásovej časti zadného dielu v strede je našitá etiketa. Všetky stehy musia mať maximálnu pevnosť a musia byť zaistené voči uvoľneniu, resp. rozpáraniu.

Nákres - Trenírky športové výberové muži:

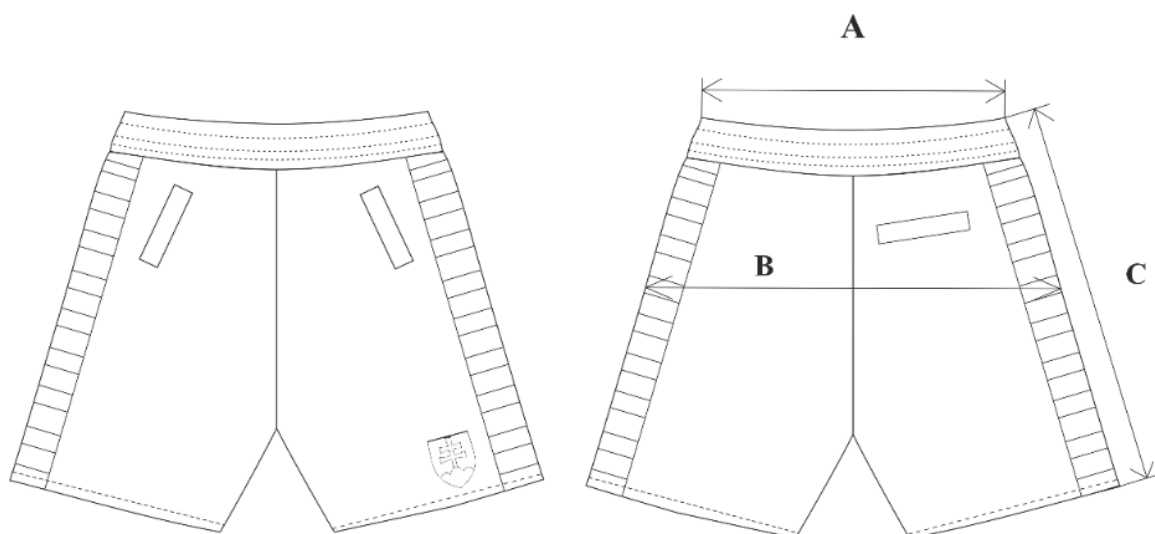

<b>Technický opis a charakteristika tovaru ponúknutého uchádzačom</b>	
Strih/vyhotovenie:	<i>(Vyplní uchádzač !)</i>
Materiál:	<i>(Vyplní uchádzač !)</i>
Parametre/vlastnosti:	<i>(Vyplní uchádzač !)</i>

### 1.21. Trenírky športové výberové ženy

Trenírky športové výberové ženy sú reprezentačnou súčasťou na športoviskách pre profesionálne vojačky.

Trenírky sú zhotovené z tkaniny zloženia 100% PES, ktorá je jemne pobrušená, zabezpečuje tvarovú a rozmerovú stálosť výrobku.

Trenírky sú v základnej farbe tyrkys PANTONE 18-4330 TCX s bočnými potlačenými pruhmi z tkaniny sublimačne potlačenej v striedavých pásoch tyrkysovej farby a efektnej čierno-sivo-bielej melanže tvorenej sústavou vodorovných pásikov rôznej šírky a dĺžky. Pásky tyrkysovej farby sa postupne plynulo gradientom menia zhora nadol z tmavej (PANTONE 18-4148 TCX) na svetlú (PANTONE 15-4428 TCX) gradient zmeny je aj priamo v každom jednom páse tak, aby pri priložení jednotlivých pásov vedľa seba bez medzery vznikol plynulý prechod z farby do farby. Počet pásov tyrkysovej farby je 13. Rovnako je to aj v pásoch efektnej čierno-sivo-bielej melanže (viď nákres), ktorá zase plynulo prechádza výrazne sa meniacim gradientom zo svetlejšej na tmavú tiež zhora nadol a gradient zmeny je tiež aj priamo v každom jednom páse tak, aby pri priložení jednotlivých pásov vedľa seba

bez medzery vznikol plynulý prechod z farby do farby. Počet pásov melanzovej farby je tiež 13. Pásky tyrkysovej farby sa zvrchu nadol postupne zužujú, najširší tyrkysový pás má šírku 2,5 cm ± 8 mm a najužší tyrkysový pás má šírku 0,4 cm ± 2 mm, pásky melanzovej farby sa z vrchu nadol rozširujú, najužší melanzový pás má šírku 0,4 cm ± 2mm a najširší melanzový pás má šírku 2,5 cm ± 8 mm (pri veľkosti L, šírky pásov pri ostatných veľkostiach sa prispôsobujú dĺžke trenírok - počet pásov ostáva nemenný).

Trenírky sú pohodlného strihu. Na predných dieloch sú dve šikmé členené vrecká. Na ľavej nohe 5 cm ± 3 mm od dolného kraja a 3 cm ± 3 mm od bočného členenia je našitá nášivka slovenský znak, šírka nášivky 4,2 cm ± 3 mm a výška 5,2 cm ± 3 mm. V bočnej časti nohavíc je členenie formou zvislých pruhov šírky 6 cm ± 5 mm. Členiace švy sú oštepované 2-ihlovým strojom so spodom krycím stehom. V hornej časti nohavíc je všitý pás tyrkys farby, ktorý má 4 cm ± 2 mm pruženku so sivou šnúrkou, pás je viacnásobne prešíty a šnúrka je vyvedená cez dve vyšité diery v strede pásca na prednom diely z vnútornej strany. Dolný kraj je 2x podohnutý a prešíty 1-ihlovým strojom s pevne viazaným stehom na šírku cca 2 cm. V dolnom kraji v spodnej časti na ľavej a pravej nohe vo vonkajšej stehennej časti sú vyhotovené účelné rázporky. Veľkosť rázporkov je odstupňovaná podľa veľkostí trenírok. V pásovej časti zadného dielu v strede je našitá etiketa. Všetky stehy musia mať maximálnu pevnosť a musia byť zaistené voči uvoľneniu, resp. rozpáraniu.

Nákres - Trenírky športové výberové ženy:

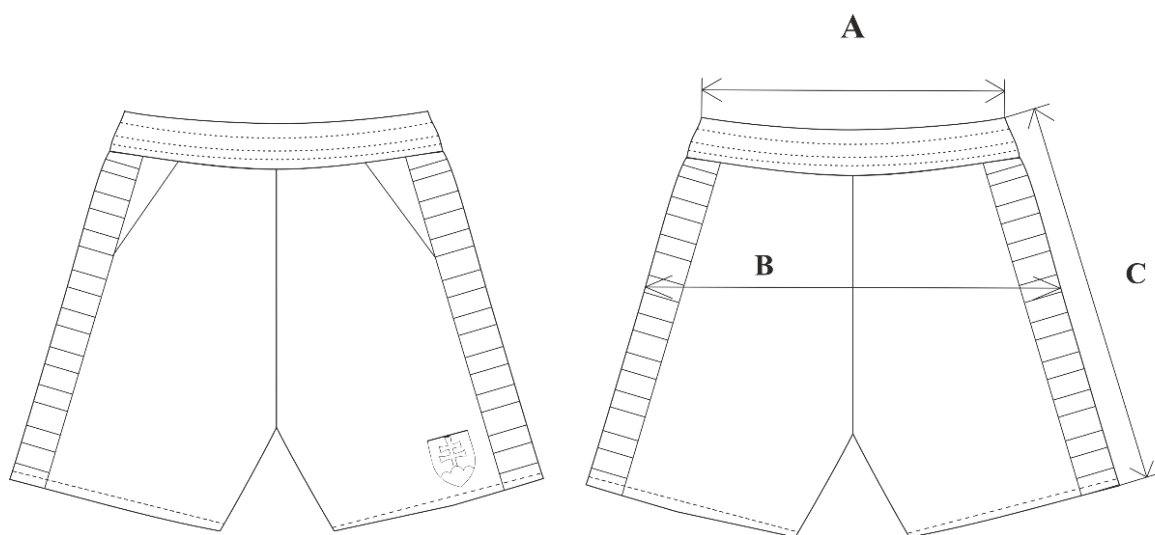

Nášivka – znak SR pre: súprava športová letná ženy, súprava športová bežecká ženy, nohavice krátke športové letné muži, nohavice krátke športové letné ženy, nohavice krátke bežecké muži, nohavice krátke bežecké ženy, trenírky športové výberové muži a trenírky športové výberové ženy.

Nášivka má tvar ranogotického štítu, ktorého vonkajšie rozmery sú: výška 52 mm ± 3 mm, šírka v najširšom mieste je 42 mm ± 3 mm. Nášivka je vyšitá na podkladovej látke o zložení 100% PAD so záterom (vodný stĺpec min 2000 mm) v gramáži 130 ± 10% g/m<sup>2</sup>. Červená plocha pod dvojkřížom je vyšitá vodorovným stehom červenou niťou, modrá plocha je vyšitá modrou niťou vodorovným stehom a dvojkříž je vyšitý bielou niťou. Celá nášivka je olemovaná čiernym rámikom o hrúbke 2 mm ± 0,30 mm. Modré trojvršie je olemované modrým lemom o hrúbke 2 mm ± 0,30 mm. Použité viskózové vyšívacie nite majú farebnú

stálosť až do teploty 95°C, sú odolné voči oderu. Celá nášivka drží svoj tvar aj po praní a môže sa žehliť.

Farba nití podľa vzorkovnice PANTONE:

- biela niť TCX 11-4001
  - modrá niť TCX 19-3952
  - červená niť TCX 18-1655
  - čierna niť TCX 19-0303
- odchýlka farieb je do stupňa 4 sivej stupnice



Nášivka – znak SR pre súprava: športová letná muži, súprava športová bežecká muži

Nášivka má tvar ranogotického štítu, ktorého vonkajšie rozmery sú: výška 65 mm ± 3 mm, šírka v najširšom mieste je 50 mm ± 3 mm. Nášivka je vyšitá na podkladovej látke o zložení 100% PAD so záterom (vodný stĺpec min 2000 mm) v gramáži 130 ± 10% g/m<sup>2</sup>. Červená plocha pod dvojkrižom je vyšitá vodorovným stehom červenou niťou, modrá plocha je vyšitá modrou niťou vodorovným stehom a dvojkriž je vyšitý bielou niťou. Celá nášivka je olemovaná čiernym rámkom o hrúbke 3 mm ± 0,40 mm. Modré trojvršie je olemované modrým lemom o hrúbke 2 mm ± 0,30 mm. Použité viskózové vyšívacie nite majú farebnú stálosť až do teploty 95 °C, sú odolné voči oderu. Celá nášivka drží svoj tvar aj po praní a môže sa žehliť.

Farba nití podľa vzorkovnice PANTONE:

- biela niť TCX 11-4001
  - modrá niť TCX 19-3952
  - červená niť TCX 18-1655
  - čierna niť TCX 19-0303
- odchýlka farieb je do stupňa 4 sivej stupnice

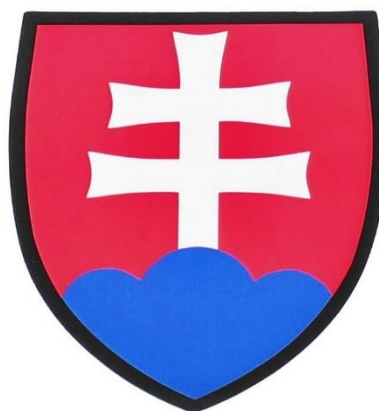

<b>Technický opis a charakteristika tovaru ponúknutého uchádzačom</b>	
Strih/vyhotovenie:	<i>(Vyplní uchádzač !)</i>
Materiál:	<i>(Vyplní uchádzač !)</i>
Parametre/vlastnosti:	<i>(Vyplní uchádzač !)</i>